

服務維修據點

對顧客服務的承諾永遠不變

本項商品已全權委託專業技術服務站，若需維修時請洽下列服務站，或送回原購處處理。

服務中心	地址	電話
北區服務站	新北市泰山區貴子路17-17號	02-2904-1876

售後服務商：昶宏股份有限公司維修部

本商品如有故障及諮詢，請洽以上服務站或原購買處。

退換貨注意事項

至實體通路購買之消費者(量販店、3C大賣場、百貨公司、電器行等)

1. 新品瑕疵或故障請於購買日七天內洽售後服務商，為您進行更換。
2. 換貨需知：商品外觀不得有刮傷、損傷、破損及受潮，且必需保留購買發票及商品外箱、彩盒、配件、保護袋、贈品及所附之文件。
3. 請注意：產品使用過後即無法退換貨。

至虛擬通路購買之消費者(網路/電視購物、郵購、型錄販售等)

1. 根據消保法第十九條規定，消費者享有產品到貨七天鑑賞期之權益。
2. 退貨需知：商品外觀不得有刮傷、損傷、破損及受潮，且必需保留購買發票及商品外箱、彩盒、配件、保護袋、贈品及所附之文件。
3. 在鑑賞期內務必保留商品外箱，請勿讓物流商/貨運公司收走。
4. 請注意：鑑賞期非試用期。

憶聲電子股份有限公司

委製/進口商：易達發有限公司

地址：新北市新莊區中正路653之2號2樓 電話：02-29041877

商品原產地：中國

kolin

歌林微電腦DC陀螺循環扇

KFC-SD1902

使用說明書

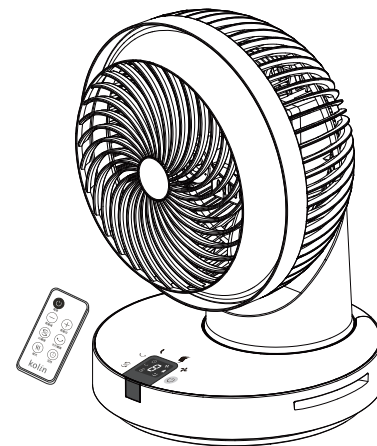

- 使用本產品前，務必詳讀本說明書。
- 以避免不當使用造成的故障或危險。

安全注意事項

- ◆ 使用前請詳細閱讀本說明書，並請妥善保存。
- ◆ 使用前請先確認插座電壓是否符合規格，本產品僅適於電壓110V/60Hz插座。
- ◆ 本產品僅做為家庭使用，不適用於其他場所。
- ◆ 請勿與其他電器共用同一多孔插座。
- ◆ 循環扇使用中請勿接近火源、水源、易燃物。
- ◆ 使用中如有孩童接近，請密切注意安全。
- ◆ 請勿將機器置於不平坦處，以避免因傾倒而引發各種可能性之危險。
- ◆ 若不使用，請先將電源關閉，再拔除電源插頭，可避免待機耗電，也可降低故障和危險發生。
- ◆ 使用電源線，請勿過分用力拉扯或扭曲電線，拔下插頭時，需用手拿好插頭拔出。
- ◆ 空氣循環扇風力相對較強，請勿長時間對著幼兒及老人直吹，以免影響健康。
- ◆ 電器不得藉由外接計時器或遠端遙控系統操作。
- ◆ 使用過程中若有故障，請先將插頭從插座中拔起，切勿繼續使用，並與本公司售後服務人員聯繫，切勿自行更換非原廠零件或自行拆卸維修。
- ◆ 本電器不預期供生理、感知、心智能力、經驗或知識不足使用者(包含孩童)使用，除非在對其負有安全責任的人員之監護或指導下安全使用；孩童應受監護，以確保孩童不嬉玩電器。

警告

- 1.機體安裝於特殊環境時(例：易受鹽分、硫磺等物質所侵蝕之地區)，請先知會本公司或經銷商提保護措施，如未知會造成機件損害及影響周遭財務等，本公司不負保固、維修及一切損害之責任。
- 2.維修服務需使用原廠零件，如任意更換非公司認可之原廠零組件，以致造成損害，本公司不負保固及損害賠償責任。
- 3.本產品如有任何損壞時，必須由本公司服務單位或具有類似資格的人員更換，以避免危險。

緊急處理方法

- ◆ 使用中若發生產品冒煙或起火燃燒時，請盡速將插頭拔掉，並通知原廠服務人員處理。
- ◆ 電源線如有破損時，必須由製造廠商或其服務處具有類似資格的人員更換，以避免發生危險。

各部位名稱

正面

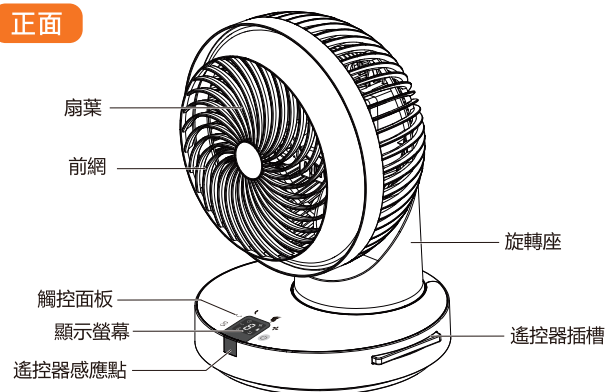

背面

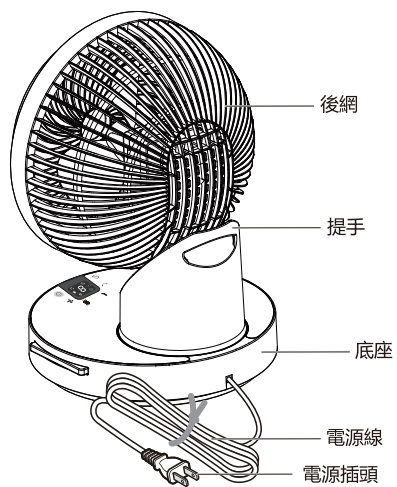

3

觸控面板

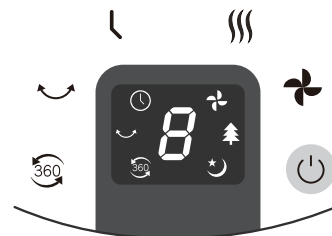

遙控器

電池型號：CR2025 3V



※觸控面板及遙控器對應功能介紹

觸控面板	遙控器	功能介紹
		電源開關
		風量設定
		模式設定
		定時設定
		左右擺頭
		3D擺頭

4

使用說明

按鈕功能說明

※以觸控面板做解說，遙控器對應功能請參考P.4。
※每按一次面板按鈕或者按遙控器，都有“嗶”一聲。

🔌【電源】

- 按下電源按鈕即開機，預設風量1檔、正常風，對應指示燈亮起(圖一)。
- 如需關閉風扇，再按一次電源按鈕，即關機完成。

🌀【風量】

- 本機共有8級風量強度可調，依序為1檔~8檔，1檔最弱，8檔最強。
- 開機設定為“1檔”，按下風量按鈕，面板會依序顯示1檔~8檔(圖二)，即可控制風量強度。

🌿【模式】

- 本機共有三種模式可選，分別為🌀正常、🌲自然、🌙睡眠(圖三)，則一選擇使用。
- 開機預設為“正常”，如需選擇其他模式，按下模式按鈕即可調整，選擇指定模式，對應的指示燈亮起。



圖一



圖二



圖三

使用說明

🕒【定時】

- 本機定時模式共有8種時間可調，分別為1小時、2小時、3小時、4小時、5小時、6小時、7小時、8小時以及0小時(為關閉定時)，依此循環；設定時間一到，將自動關機。
- 如需設定定時功能，按下定時按鈕，對應指示燈亮起(圖一)，面板顯示定時時間，調整到所需時間，即設定完成，約8秒鐘後變回風量檔位顯示。

↔️【左右擺頭】

- 按下左右擺頭按鈕，對應指示燈亮起(圖二)，風扇左右擺頭；再按一下即關閉左右擺頭。

🌀【3D擺頭】

- 按下3D擺頭按鈕，對應指示燈亮起(圖三)，同時風扇360度擺頭；再按一下即關閉360度擺頭。



圖一



圖二



圖三

注意

※長期不使用時，請務必拔起電源插頭，並妥善收納電源線，避免電源線材絕緣變質造成觸電、漏電等異常。

使用說明

左右擺頭效果

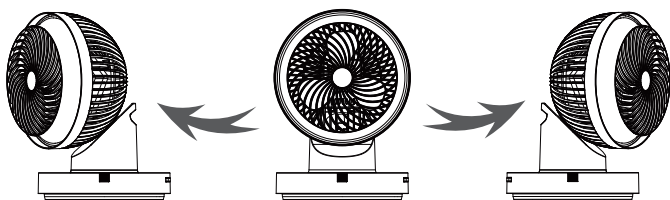

3D擺頭效果

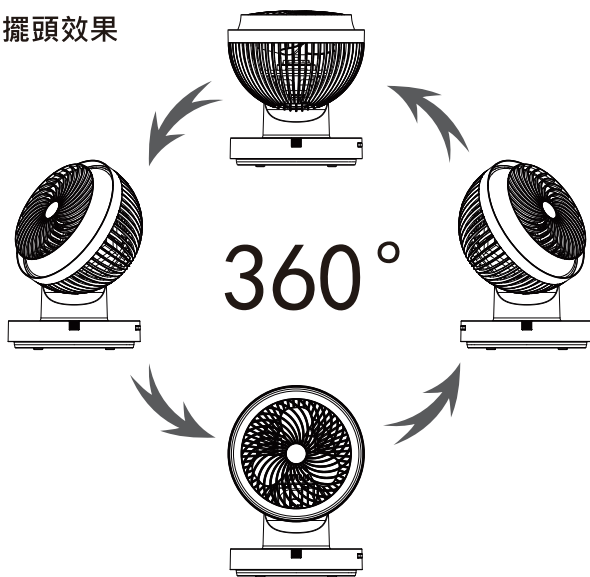

7

使用說明

遙控器電池安裝

※ 首次使用請直接抽出隔離片，即可使用。

- 用姆指指甲扣住鎖扣彈簧左側並向右方按壓(圖一)，此時以食指指甲扣住中間凹槽向下拉(圖二)，即可將電池盤拉出。
- 放入一顆3V鈕扣鋰電池。
- 放入一顆3V鈕扣鋰電池。
- 請留意電池擺放方向，有文字(正極)面朝上(圖三)。
- 放好電池將電池盤推回，聽到「喀」聲，即安裝完成。

注意

- ※ 請把電池放在兒童觸碰不到的地方。
- ※ 如誤吞電池，需立即諮詢醫生救助。
- ※ 電池不可充電或隨意棄置於火源或鄰近位置。
- ※ 電池應存置於乾燥、陰涼的地方。
- ※ 注意電池放置方向必須正確。

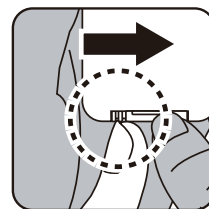

圖一

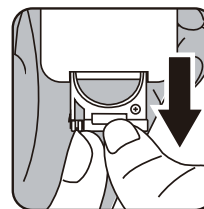

圖二

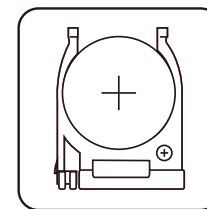

圖三

遙控器使用辦法

- 確認遙控器安裝電池後，對準機身上的遙控器感應點，按下按鈕即可使用。

8

使用說明

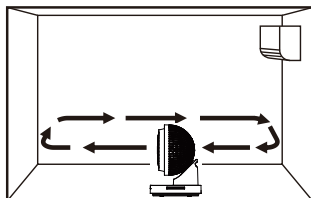

使用冷氣設備時
將循環扇背對著空調，使涼風充分循環，加速冷房。

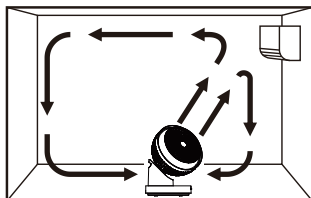

使用暖氣設備時
將循環扇面對暖氣方向，使暖氣循環，加速房間溫暖。

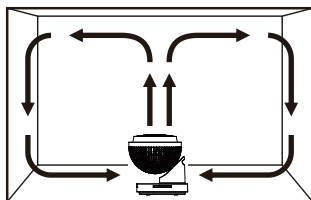

室內循環時
朝著天花板使用，使空氣在房間內循環。

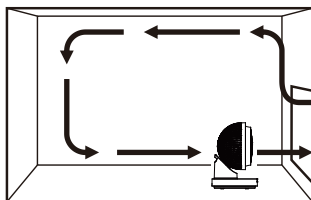

換氣
吸進屋外空氣的同時，將屋內空氣排出。

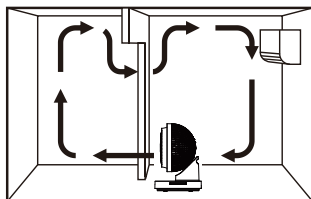

兩個房間室內循環
靠近門口使用，使空氣在兩個房間內循環。

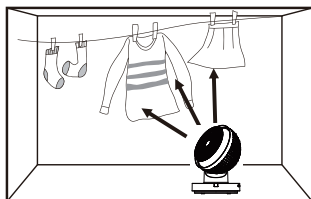

曬衣服時
加速曬乾衣服時間。

清潔與保養

※注意：清潔前務必確認電源已關閉，並拔除電源插頭再進行。
機體拆卸與組裝：

- 拆卸前請關閉電風扇電源，再將電源插頭拔出(圖一)。
- 拆卸前網時，先用螺絲起子卸下後網一顆螺絲(圖二)，再將前網逆時針旋轉拉起取下，需旋轉較大力才可轉開(圖三)。
- 組裝前網時，將前網推進最底部，並順時針旋轉扣住凹槽，△需與後網螺絲孔對齊(圖四)，再將螺絲鎖緊即組裝完成。

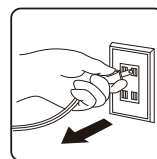

圖一

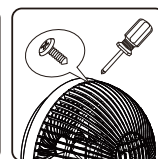

圖二

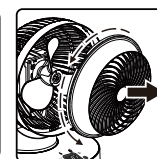

圖三

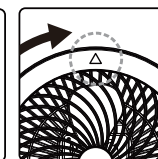

圖四

清潔辦法：

- 拆除前網後，使用吸塵器將灰塵吸除(圖五)。
- 使用擰乾的軟布擦拭前網、後網、扇葉、機身(圖六)。
- ※嚴禁使用揮發性溶劑(汽油、香蕉油...等)鹼性肥皂水、熱水等來擦拭機體，以免造成塑膠或塗裝部品受損、變質。
- 前網可浸入清水並搭配中性清洗劑清潔，清洗乾淨後請務必擦乾或風乾再裝回。
- ※扇葉不可拆卸(圖七)，請勿強行拆除清潔。

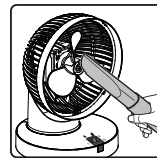

圖五



圖六

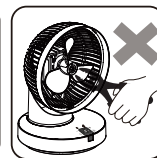

圖七

注意事項

- 請勿使用菜瓜布、棕刷或其他粗硬的物品清潔，避免造成機體表面刮傷損壞。
- 清潔保養時，請務必將電源插頭拔出電源插座，並待機體冷卻後才可以擦拭清潔。
- 組件潮濕時勿組裝，避免造成機體損壞及漏電危險。
- 其他非電器部位機身、底座等，請以軟布沾適量溫水擦拭乾淨後再用乾布擦乾。
- 馬達部位不能觸水，清潔後網及馬達周圍的灰塵請用吸塵器的軟刷吸取乾淨或用乾布擦拭。
- 請勿將機體浸泡於水中或以潑水方式清洗，避免發生觸電或短路等危險並會造成機體損壞。
- 請避免於潮濕地區使用本機，馬達、開關等電器零件嚴禁接觸水，避免造成機體損壞及漏電危險。
- 每年至少在馬達轉軸部位上潤滑油一次。
- 在機體擦拭乾淨後，請以塑膠袋或紙箱包妥，儲放於陰涼乾燥的地方。

簡易故障排除

常見故障	可能原因	解決方法
不運行	◆電源插頭未確實插入插座	◆重新接上電源插座
運行中發出異音	◆機體未水平放置 ◆網罩安裝不牢固	◆請至於平穩的檯面上使用 ◆請重新安裝前網
風力減弱	◆灰塵堆積	◆請定期進行清潔保養清理灰塵
擺頭時發出聲響	◆初次擺頭運行會發出聲響，這是電器特有的運行聲音	◆並非異常

規格

品名	微電腦DC陀螺循環扇
型號	KFC-SD1902
額定電壓	110V
額定頻率	60Hz
總額定消耗電功率	22W
機體尺寸	260x252x365(寬x深x高)mm
機體重量	約2.1KG
機體材質	ABS塑料
噪音值	≤55dB(A)
商品原產地	中國

限用物質含有情況標示

設備名稱：DC 陀螺循環扇 Equipment name		型號 (型式)：KFC-SD1902 Type designation (Type)				
單元 Unit	限用物質及其化學符號 Restricted substances and its chemical symbols					
	鉛Lead (Pb)	汞Mercury (Hg)	鎘Cadmium (Cd)	六價鉻 Hexavalent chromium (Cr ⁺⁶)	多溴聯苯 Polybrominated biphenyls (PBB)	多溴二苯醚 Polybrominated diphenyl ethers (PBDE)
電源線	○	○	○	○	○	○
DC馬達	超出0.1 wt %	○	○	超出0.1 wt %	○	○
同步馬達	○	○	○	○	○	○
PCB	超出0.1 wt %	○	○	○	○	○
外殼	○	○	○	○	○	○
備考1. “超出0.1 wt %” 及 “超出0.01 wt %” 係指限用物質之百分比含量超出百分比含量基 準值。						
備考2. “○” 係指該項限用物質之百分比含量未超出百分比含量基準值。						
備考3. “-” 係指該項限用物質為排除項目。						

備註
