

NICONICO 製品保證書

本保證書需填入購買日期及加蓋經銷商店章始生效力，未蓋店章、日期前請保留原始發票。

客戶姓名：	經銷商店章
聯絡電話：()	
手 機：	
地 址：	
商品名稱：無線遙控桌立循環扇	
商品型號：NI-DC2604	
購買日期： 年 月 日	

保證內容

- 憑本保證書，自購買日起 1 年內免費服務。
(不含使用 / 操作說明書)
- 本公司家電產品轉為營利商務用時，保固 6 個月。
- 非保證範圍：本機以外之配件。
- 小家電產品如：吸塵器、電磁爐、電風扇、電話機等，如需服務請送至服務站或特約經銷商修理。
- 保證期間因下列情形發生故障者，本公司酌收材料工本費：
 - ① 未依使用說明書使用注意事項內容操作使用者。
 - ② 自行拆修或改裝者。
 - ③ 未按規定電壓使用致造成機器不良者。
 - ④ 外觀因使用自然汗舊者。
 - ⑤ 因天災、地變、鼠害、蟲害等所導致者。
- 本公司對各產品均訂有零件之保存期限，若超過期限，本公司盡量以現行生產品類似零件代用修理，如無法代用，尚祈見諒。
- 遇有下列情形之一，本公司得按價收費：
 - ① 超過保證期間者。
 - ② 未出示本保證書者。
 - ③ 保證書記載經塗改或內容與現物不符者。
 - ④ 保證書內容購買日期未填寫及未加蓋經銷商店章者，視同失去保證能力。
- 服務再保證：
 - ① 保證期間內，依保證年限執行，不再給予延長。
 - ② 保證期間外修理 (即收費服務) 付費維修之零件將以三個月給予保證。
- 本保證書如有遺失，恕不補發，敬請妥為保存。
- 本產品無到府服務，若發生故障請送回原購買經銷商或聯繫售後服務專線。
- 本產品售後服務委託昶宏股份有限公司。
服務專線：(02) 2904-1876

總代理 昶宏股份有限公司

委製/進口商：昶宏股份有限公司
電 話：(02)2904-1877

地 址：新北市五股區中興路三段48之13號
服務商電話：(02)2904-1876

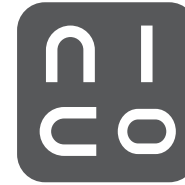

無線遙控桌立循環扇 NI-DC2604

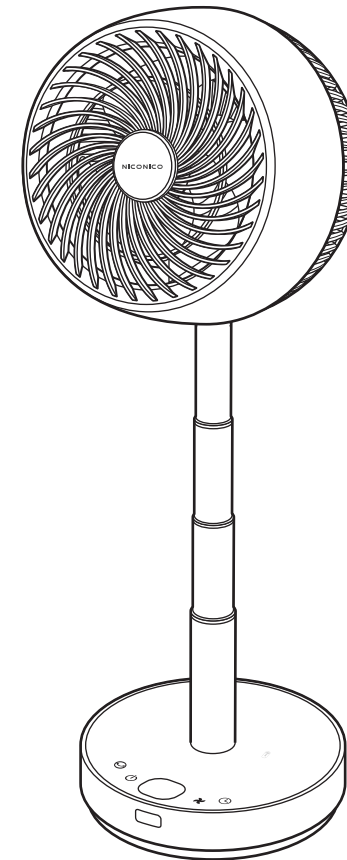

家庭用

使用本產品前請先詳細閱讀本使用說明書，以便正確的使用本產品。

保證書印至於說明書封底，請要求經銷商填妥購買日期及蓋店章，以確保您的權益。

安全注意事項

使用本產品時必須遵守下列安全預防措施：

1. 產品為一般家庭用，勿做其他用途，不可商業用及營業用。
2. 請使用輸出電壓為直流5V-2A的適配器。
3. 機身請與所附之專用充電線搭配使用，請勿使用延長線及外接插頭，不與其它電器共用插座，以免發生危險。
4. 插入充電線前請檢查機體插座口是否有水漬，並注意充電線插頭不可碰觸到液體或被液體潑灑到，以免造成機體損壞或人身危險。
5. 請將產品放置在平坦或不會滑動、耐高溫的表面使用，且需遠離其他熱源處，勿放置在電器(如：瓦斯爐、電磁爐)上。
6. 在火源附近或高溫場所(40°C以上)，廢紙、金屬屑多的場所，有易燃氣體濕氣、重油汗及會被水淋的場所，請勿使用。
7. 嚴禁將循環扇充電線浸入水中或其他液體中清洗。
8. 拔除電源插頭時，請握住插頭拔離插座。請勿以拉扯充電線的方式以避免充電線損壞。
9. 拔下電源插頭時請保持手部乾燥，以避免觸電。
10. 請勿讓充電線掛在桌邊、門檻等銳利處及接觸到高溫物體。
11. 充電線有損壞或產品故障時，請立即停止使用，請將產品送至售後服務商檢測維修，請勿自行拆卸、維修及更換零件。請連繫售後服務商並送站維修。
12. 循環扇運轉中，不得使之傾倒或不正常拿取，會導致故障或破損。
13. 循環扇運轉中須有人員在場，不得將手指或異物插入出風口內。
14. 若需移動循環扇時應關閉電源。
15. 請勿攀壓機器上部，避免本體傾斜發出雜音或不擺頭。
16. 請勿將循環扇放置不穩定或會滑動的地方使用。
17. 除說明書中提到的可拆卸組件外，請勿自行拆解或維修主機。
18. 清潔時，請勿將主機用水沖洗，或浸泡於水中，以免機體浸水而導致故障。
19. 請勿任意改造機體結構或更換零件，易發生觸電、短路、火災意外。

安全注意事項

20. 電器不得藉由外接計時器或分離遙控系統操作。
21. 請存放於乾燥的環境，請勿存放於陽光直射、高溫高壓、潮濕悶熱的環境。
22. 本產品不預期供生理、感知、心智能力、經驗或知識不足使用者(包含孩童)使用，除非在對其負有安全責任的人員監護或指導下安全使用孩童應受監護，確保孩童不嬉玩電器。
23. 請勿用揮發性溶液(如酒精、甲苯、汽油...等)清洗產品本體表面以免產品變色或將印刷圖案擦除。
24. 如發現異常情況時(如聞到燒焦氣味等)，請立即停止使用，並將電源插頭從插座中拔出。發熱等現象容易造成火災或觸電，請連繫售後服務商並送站維修。
25. 請勿將針或金屬絲等異物放進循環扇的縫隙內，可能導致觸電或異常動作造成機器損害。
26. 請注意循環扇應與插座保持距離，不要太遠，以免您在行走時絆倒，造成危險。
27. 長時間不使用或外出時，請勿長時間充電，否則容易發生故障和危險也請將遙控器電池移出另外放置。
28. 請勿於長髮或配戴圍巾人士附近使用本產品，避免被扇葉卡住。
29. 建議不要邊充電邊使用本產品，可延長電池壽命。
30. 建議三個月讓產品充放電一次。
31. 僅支援標示於電器之安全電壓。
32. 在拆卸護網前確認循環扇已切斷電源。
33. 電器報廢前應取出電池，取出電池前電器應切斷電源。
34. 應安全地丟棄電池。

各部位名稱

主機

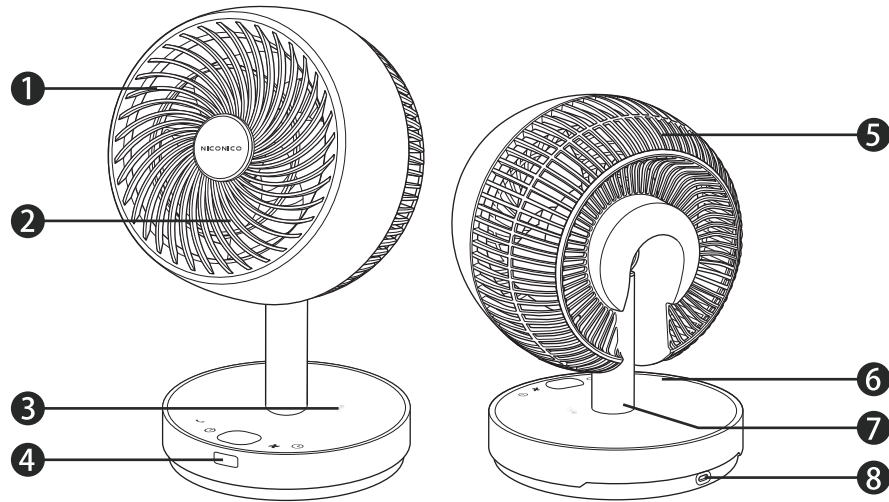

- ① 前網 ② 扇葉 ③ 遙控固定區(磁吸式) ④ 遙控感應區
 ⑤ 後網 ⑥ 底座 ⑦ 伸縮式支撐桿 ⑧ Type-C充電孔

提醒您:不要在循環扇運作時挪動機器

按鍵說明

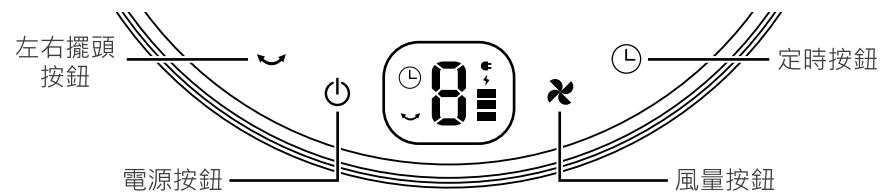

圖示	名稱	功能說明
	左右擺頭按鈕	按下此按鈕可開啟或關閉左右擺頭
	電源按鈕	按下此按鈕開啟或關閉循環扇
	風量按鈕	每按一次風量增加一檔,共6檔,循環切換
	定時按鈕	每按一次增加1小時,最長8小時,循環設定

各部位名稱

配件

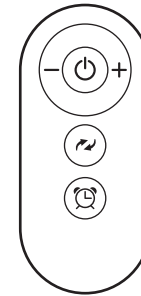

圖示	名稱
	電源按鈕
	風量-、風量+
	左右擺頭按鈕
	定時按鈕

▲ 遙控器 ▲

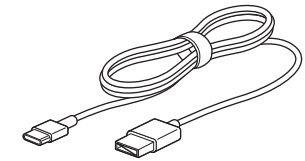

▲ Type-C線 ▲

使用方式

充電

- 請先將商品充電(圖一)。
將Type-C線插入背面充電孔
- Type-C線與充電器(DC 5V-2A)連接並插入插座裡(圖二)。
"電量"燈閃爍,開始充電
- 請放在沒有障礙物的水平地板或桌子上(圖三)。
通過改變擺放位置或使用自動擺頭操作使空氣流通效率變高。
※建議不要邊充電邊使用。

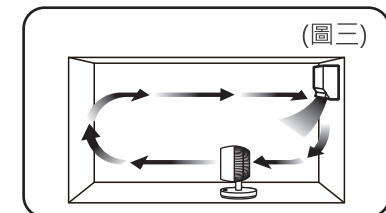
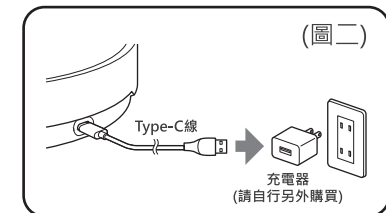
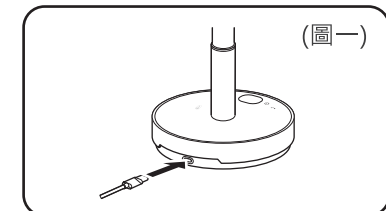

使用方式

遙控器

- 出貨前已在內部安裝鈕扣電池
- 使用前請先拔下絕緣片

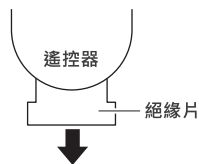

1. 遙控器背面用姆指指甲扣住鎖扣彈簧最左側並向右方按壓，此時以食指指甲扣住凹槽向下拉，即可將電池盤拉出(圖一)。
 2. 放入一顆鈕扣鋰電池，電池規格使用「CR2032」1個，請留意電池擺放方向有文字(正極)面朝上(圖二)。
 3. 放好電池後，將電池盤推回，直至聽到「喀嚓」聲響，即安裝完成(圖三)。
 4. 請將遙控器的發射口對準機器的遙控器感應器，操作距離直線約2m內(圖四)
- ※使用電視和音響的遙控器等，偶爾主機會有反應動作。這是在使用與本產品相同頻率的機器上會出現的狀況。

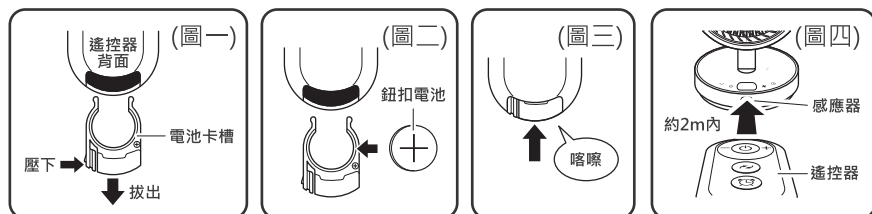

運作方式

主機



遙控器

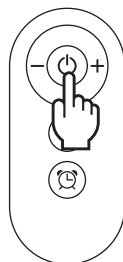

1. 按下主體或遙控器上的【電源】按鈕，顯示器就會亮起，以"1"風量開始運作
※顯示器約1分鐘後熄滅
2. 在使用時再次按下【電源】按鈕，就會停止運作
※在使用自動擺頭功能的情況下，停止運轉後主體會朝正面回正

機器會有記憶功能，下次使用時會以上次停止時的風量擺頭的設定開始運作

使用方式

螢幕面板顯示

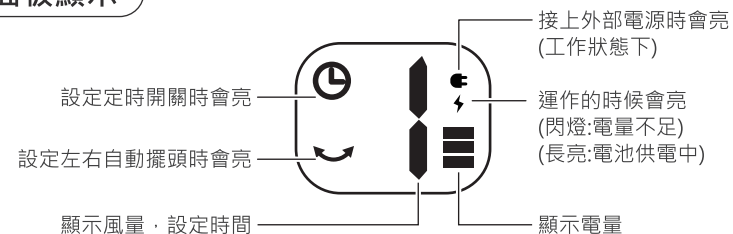

※顯示螢幕燈亮的情況下，可直接按任意按鍵進行對應操作
※顯示螢幕在完成操作60秒後會啟動節電模式(螢幕會關閉)，重新操作需先按任意按鍵，螢幕顯示後再次按鍵才能進行操作

風量調整

主體操作時



運轉時每次按下【風量】按鈕
風量就會切換，並顯示風量
※風速1-6檔

遙控操作時

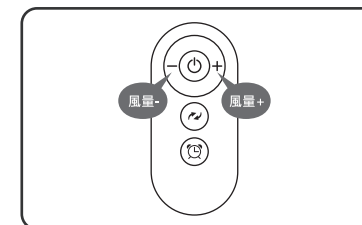

每次按下【風量+】按鈕或
【風量-】按鈕時，風速就會
切換

定時功能設定

主機



遙控器

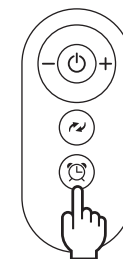

按下主體或遙控器上的【定時】按鈕，設定停止運作的時間
每次按下【定時】按鈕，設定時間就會切換
• 在1~8小時的範圍內，可以每小時設定一次
※約5秒後設定時間切換到風量的顯示
※若有啟動定時功能，螢幕左上方會出現 "⌚" 的圖示

使用方式

擺頭運轉

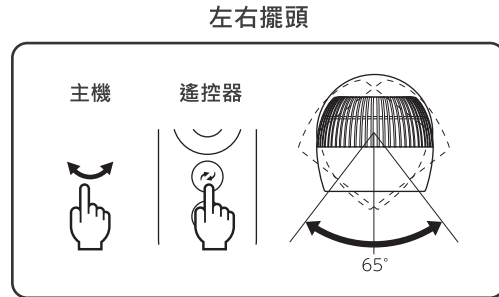

按下主體或遙控器上的"左右擺頭"按鈕，開始左右65°的擺頭運轉，再按一次關閉"左右擺頭"
※若有啟動左右擺頭，螢幕左下方會出現"↔"的圖示

上下擺頭(手動)

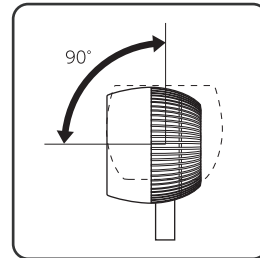

主體頭部的角度可手動上下0-90°調整

高度調整

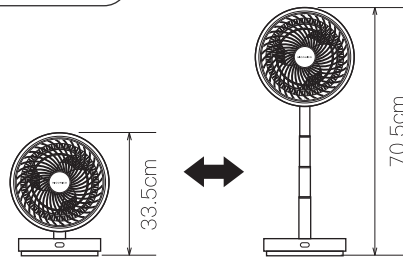

拉出主體的頭部，調整到喜歡的高度
※為了主體的頭部不掉下來，伸縮式支撐桿設計較為穩固
※伸縮桿共5節，請勿蠻力拉扯

拆卸方式

取下前網的方式

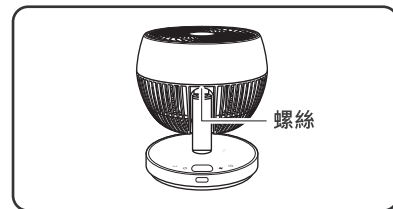

取下固定後網的螺絲

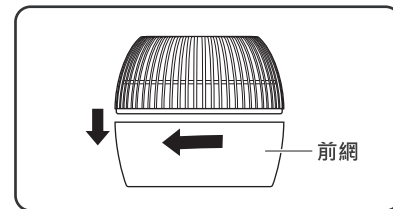

逆時針轉動前網，向前拉取扇葉部分請用抹布清潔擦拭即可
※扇葉不能取下

拆卸方式

前網安裝

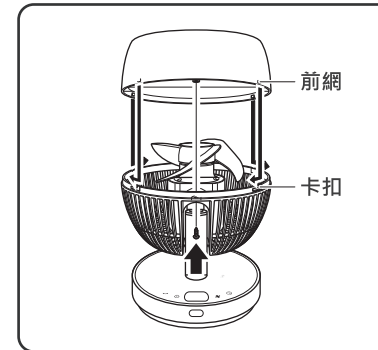

1. 拿起前網螺絲，安裝孔朝下，把卡扣(4處)嵌入後保護槽(4處)
2. 將前網順時針轉動到停止的地方安裝用螺絲固定
※避免鬆動，請擰緊

清潔與保養

- 請用柔軟的抹布將其擦拭乾淨。當污漬難以去除時將抹布泡過中性清潔劑後擰乾，再輕輕擦去污漬。
- 請用吸塵器將灰塵等髒污仔細吸乾淨，過量髒污會造成機器過熱或者異音。
- 髒污嚴重時，請按圖所示將前網取下後進行保養。
- 保養後，請安裝好前網，再開始使用循環扇。
- 前網可以用水洗，水洗之後請曬乾後再安裝起來。
- 後網、扇葉請用濕布或吸塵器毛刷等進行清潔。
- 伸縮桿若要降低高度，請從最上方按解除鈕由上往下降低高度(圖一)。

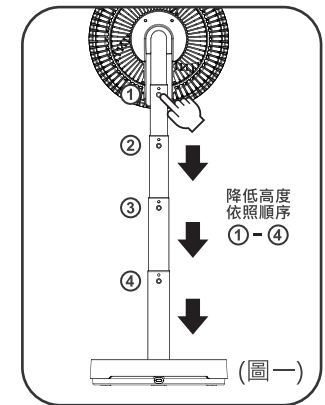

⚠ 注意

- 嚴禁使用揮發性溶劑(汽油、香蕉油...等)鹼性肥皂水、熱水等來擦拭機體以免造成塑膠或塗裝部品受損、變質。
- 請勿噴上噴霧(殺蟲劑、芳香劑等)。容易造成變質、變色、劣化等。

清潔與保養

- 請勿使用菜瓜布、棕刷或其他粗硬的物品清潔，避免造成機體表面刮傷損壞。
- 清潔保養時，請務必將充電頭拔出電源插座，並待機體冷卻後才可以擦拭清潔。
- 組件潮濕時請勿組裝，避免造成機體損壞及漏電危險。
- 其他非電器部位機身、底座等，請以軟布沾適量溫水擦拭乾淨後，再使用乾布擦乾。
- 主機部位不能觸水，清潔後蓋及主機周圍的灰塵請用吸塵器的軟刷，吸取乾淨或用乾布擦拭。
- 請勿將機體浸泡於水中或以潑水方式清洗，避免發生觸電或短路等危險並會造成機體損壞。
- 請避免於潮濕地區使用本機，馬達、開關等電器零件嚴禁接觸水，避免造成機體損壞及漏電危險。
- 每年至少在馬達轉軸部位上潤滑油一次。
- 在機體擦拭乾淨後，請以塑膠袋或紙箱包妥，存放於陰涼乾燥的地方。

緊急處理方法

本產品發生異常時，請先將電源開關關閉，若在異常情況下持續運轉，容易因發熱等問題，造成火災，觸電等危險。



- ※ 使用中若發生產品冒煙或起火燃燒時，請盡速將電源插頭拔掉，狀況解除後，並通知原廠服務人員處理。
- ※ 電源線如有破損時，必須由製造廠商或其服務處具有類似資格的人員更換，以避免發生危險。
- ※ 如內部機件發生故障，請與02-29041876服務專線或就近經銷商諮詢。

簡易故障排除

下列狀況可能不是故障，請在送修前先檢查清楚。

故障描述	原因分析	處理措施
無法開機	電量不足	請充電
運轉停止	電量不足	請充電
	到達定時關機時間，停止運轉	繼續使用的話請按"電源"按鈕
遙控器無法使用	鈕扣電池沒電	請更換新電池
	鈕扣電池正反面裝反	請正確安裝電池
	遙控器未對準機身受光部或遙控器和受光部間有障礙物	排除障礙物 將遙控器對準主機
	主體和遙控器的距離很遠	操作距離直線約2m
	機身的感應區和遙控器的發射口髒了	請清潔機身的感應區和遙控器的發射口
運轉聲音過大	放置在不穩定位置	請放在水平穩定的地方
	前網安裝不正確	請拔掉電源線停止運轉 取下前網，確認前網是否安裝正確
擺頭異音	擺頭運轉時有馬達聲	擺頭運轉時有聽到馬達的聲音，但並不是異常

※如上述檢查後仍有異常的情況，請聯繫經銷商

商品規格

商品名稱	無線遙控桌立循環扇
商品型號	NI-DC2604
額定電壓	DC 5V \equiv
額定輸入電流	2A
電池規格	7.4V / 4500mAh
淨重	約2kg
外觀尺寸	寬222x深222x高335-705mm
配件	Type-C線x1、遙控器x1、說明書x1
原產地	中國
製造年份	詳見規格標

※產品的規格及外觀等，因改善產品所需，將不會事先告知進行變更

限用物質含有情況標示

設備名稱：循環扇		型號(型式)：NI-DC2604				
單元(註)	限用物質及其化學符號					
	鉛 (Pb)	汞 (Hg)	鎘 (Cd)	六價鉻 (Cr ⁺⁶)	多溴聯苯 (PBB)	多溴二苯醚 (PBDE)
馬達	○	○	○	○	○	○
步進馬達	○	○	○	○	○	○
伸縮桿	○	○	○	○	○	○
外殼	○	○	○	○	○	○
備考1. “超出0.1 wt %”及“超出0.01 wt %”係指限用物質之百分比含量超出百分比含量基準值。						
備考2. “○”係指該項限用物質之百分比含量未超出百分比含量基準值。						
備考3. “-”係指該項限用物質為排除項目。						

