

## NICONICO 製品保證書

本保證書需填入購買日期及加蓋經銷商店章始生效力，未蓋店章、日期前請保留原始發票。

|                      |       |
|----------------------|-------|
| 客戶姓名：                | 經銷商店章 |
| 聯絡電話：(     )         |       |
| 手   機：               |       |
| 地   址：               |       |
| 商品名稱：自動集塵無線吸塵器       |       |
| 商品型號：NI-DV2531       |       |
| 購買日期：    年    月    日 |       |

### 保證內容

- 憑本保證書，自購買日（憑證）起保固1年（非人為損害）。
- 本公司家電產品轉為營利商務用時，改為保固6個月。
- 以上不含使用/操作說明書。
- 非保證範圍：本機以外之配件。
- 小家電產品如：吸塵器、電磁爐、電風扇、電話機等，如需服務請送至服務站或特約經銷商修理。
- 保證期間因下列情形發生故障者，本公司酌收材料工本費：
  - ① 未依使用說明書使用注意事項內容操作使用者。
  - ② 自行拆修或改裝者。
  - ③ 未按規定電壓使用致造成機器不良者。
  - ④ 外觀因使用自然汗舊者。
  - ⑤ 因天災、地變、鼠害、蟲害等所導致者。
- 本公司對各產品均訂有零件之保存期限，若超過期限，本公司盡量以現行生產品類似零件代用修理，如無法代用，尚祈見諒。
- 遇有下列情形之一，本公司得按價收費：
  - ① 超過保證期間者。
  - ② 未出示本保證書者。
  - ③ 保證書記載經塗改或內容與現物不符者。
  - ④ 保證書內容購買日期未填寫及未加蓋經銷商店章者，視同失去保證能力。
- 服務再保證：
  - ① 保證期間內，依保證年限執行，不再給予延長。
  - ② 保證期間外修理（即收費服務）付費維修之零件將以3個月給予保證。
- 本保證書如有遺失，恕不補發，敬請妥為保存。
- 本產品無到府服務，若發生故障請送回原購買經銷商或聯繫售後服務專線。

委製/進口商：昶宏股份有限公司  
地 址：新北市五股區中興路3段48之13號  
電 話：(02)29041877  
傳 真：(02)29041879

維修服務地址：新北市五股區中興路3段48之13號  
維修服務專線：(02)29041876

總代理 昶宏股份有限公司

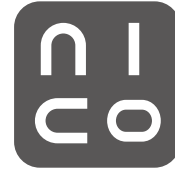

## 自動集塵無線吸塵器 NI-DV2531

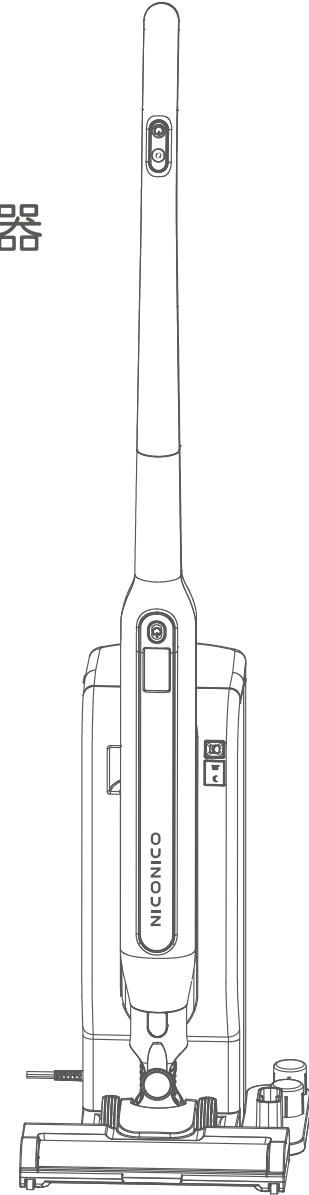

### 家庭用

使用本產品前請先詳細閱讀使用說明書，以便正確的使用本產品。

保證書印至於說明書封底，請要求經銷商填妥購買日期及蓋店章，以確保您的權益。

## 安全注意事項

### 使用本產品時必須遵守下列安全預防措施：

- 本產品使用於特殊環境時（例：易受鹽分、硫磺等物質所侵蝕之地區），如造成機件損害及影響週遭財物等，本公司不負保固、維修及一切損害之責任。
- 維修服務需使用原廠零件，如任意更換非公司認可之原廠零組件，以致造成損害，本公司不負保固及損害賠償責任。
- 本產品如有任何損壞時，必須由本公司服務單位或具有類似資格的人員更換，以避免危險。
- 請將說明書妥善保存，並在使用說明書手冊所述範圍內使用本產品。
- 本產品禁止連接延長線使用。
- 請勿在低於攝氏0度，或高於攝氏40度的溫度環境中使用或存放本產品。
- 請勿使用本產品吸清潔劑、煤油、玻璃渣、針、燃燒的菸灰、潮濕的灰塵、汗水及火柴等物品。
- 請勿使用本產品吸水泥、石膏粉、牆粉、建築垃圾等微小顆粒，或著玩具紙團等較大的物體，否則會引起吸塵器堵塞、馬達燒壞等故障。
- 請勿將本產品靠近火源或其他高溫的物體或場所。
- 使用本產品時，請注意不要使吸入口堵塞或吸入口的滾輪刷子卡住不能轉動，否則易造成馬達故障。
- 請不要將水或者其他液體傾倒或濺入本產品中，以免引起短路燒壞。
- 當本產品需要清潔或維修時，請拔下電源插頭，請勿拉扯電源線。
- 清潔本產品時請用乾布擦拭即可。勿用汽油、香蕉水等易使機殼龜裂或褪色的清潔劑。
- 當本產品充滿電無法工作時，若清潔後仍異常，必須到指定維修點進行檢測維修，請勿自行拆裝機器。
- 本產品不得藉由外接計時器或分離遙控系統操作。
- 本產品不預期供生理、感知、心智能力、經驗或知識不足之使用者（包含孩童）使用，除非在對其負有安全責任的人員之監護或指導下安全使用；孩童應受監護，以確保孩童不嬉玩電器。
- 若家中飼養狗、貓、其他小動物等，切勿讓主機電源線受損。若受損情況下繼續使用本產品，會有觸電、發生火災、本產品故障的風險。
- 如發生故障，請送回原購買經銷商並請出示保證書及告知故障內容及現象。

## 安全注意事項

- 當集塵充電座的「集塵袋燈號」亮起，務必更換集塵袋，避免本產品故障。
- 集塵袋請安裝確實，避免造成集塵充電座無法開啟自動吸塵功能。
- 建議一個月清潔一次主機的HEPA濾網。
- HEPA濾網請勿水洗。

## 各部位名稱

### 主機

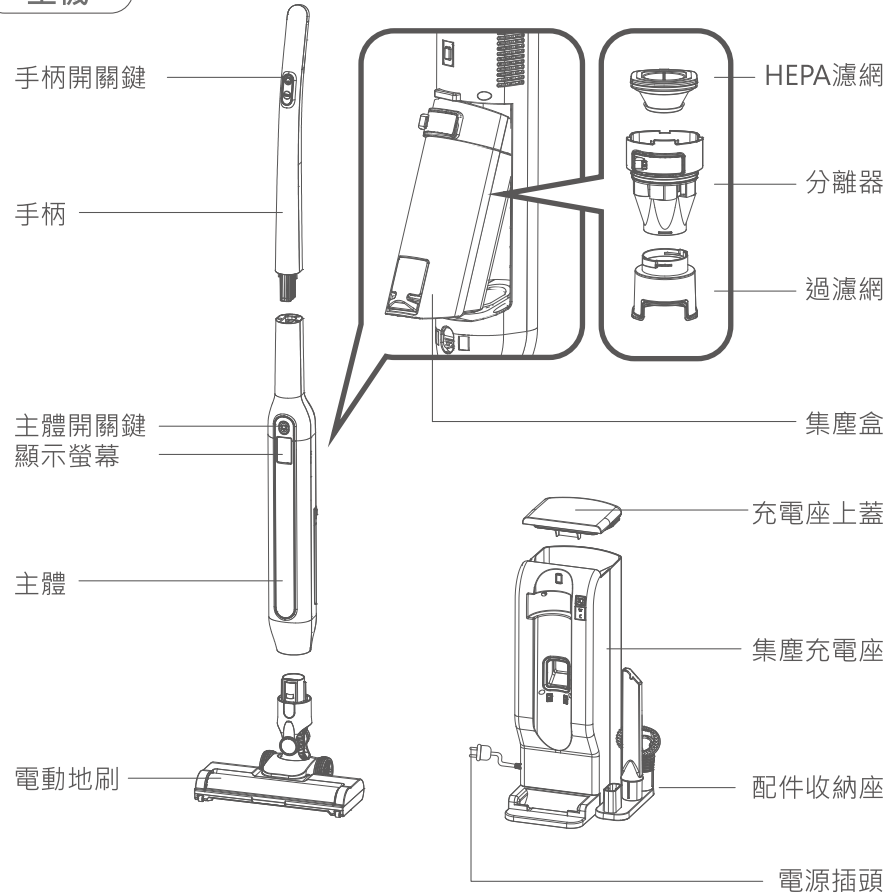

### 配件

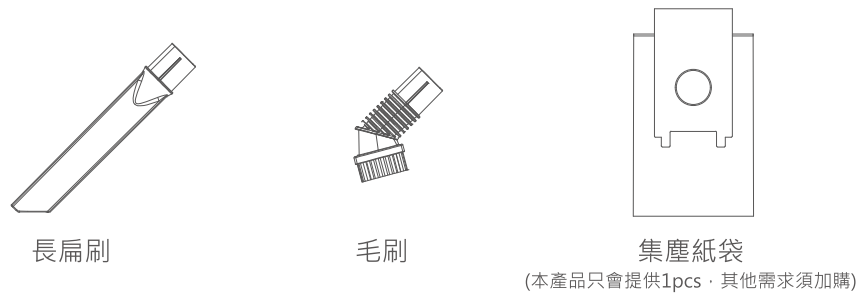

## 使用方式

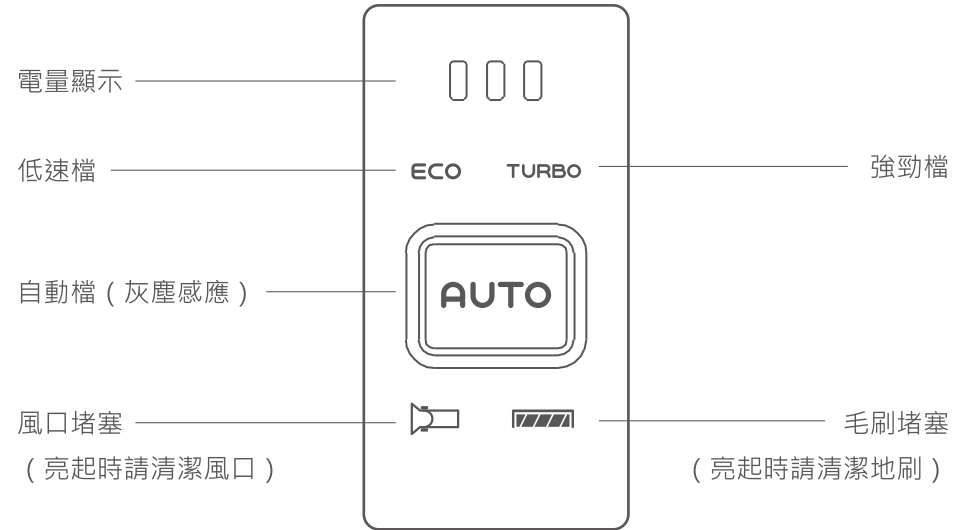

### 直立模式操作

- 使用前，將集塵充電座插頭插入110V/60Hz電源插座 (圖一)。
- 請先將吸塵器充飽電再使用，顯示螢幕「三格電量指示燈長亮」(圖二)。
- 長按開關鍵，電量與功能圖示亮起，吸塵器開啟為「ECO低速檔」。
- 按手柄上的"↻"切換3種功能(圖三)，功能如下表：

| 按第一下          | 按第二下         | 按第三下           |
|---------------|--------------|----------------|
| <b>AUTO</b>   | <b>TURBO</b> | <b>ECO</b>     |
| 自動檔<br>(灰塵感應) | 強勁檔          | 低速檔<br>(可循環操作) |

## 使用方式

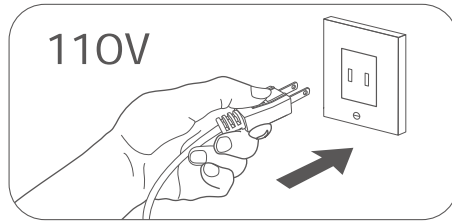

圖一

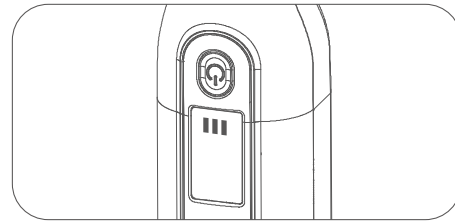

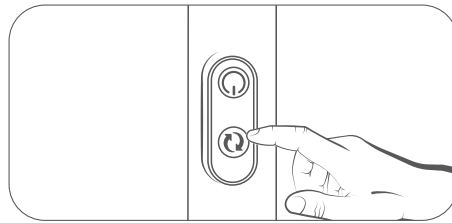

圖二



圖三

### 手持模式操作

- 使用前，將集塵充電座插頭插入110V/60Hz電源插座（圖四）。
- 請先將吸塵器充電再使用，顯示螢幕「三格電量指示燈長亮」（圖五）。
- 長按開關鍵，電量與功能圖示亮起，吸塵器開啟為「ECO低速檔」。
- 按手柄上的"  "切換3種功能(圖六)，功能如下表：

| 按第一下(長按)   | 按第二下          | 按第三下         | 按第四下   |
|------------|---------------|--------------|--|
| <b>ECO</b> | <b>AUTO</b>   | <b>TURBO</b> |  |
| 低速檔        | 自動檔<br>(灰塵感應) | 強勁檔          | 關機   |

## 使用方式

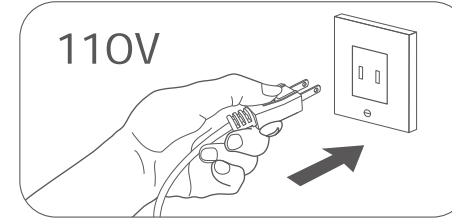

圖四

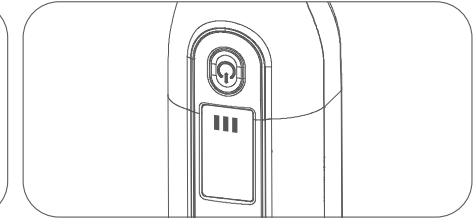

圖五

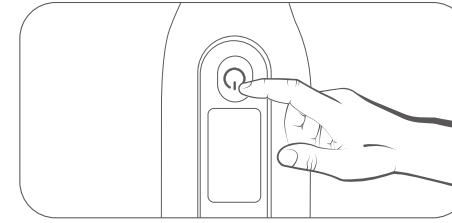

圖六

### 自動檔(灰塵感應)



| 燈光顏色 | 綠    | 黃    | 紅    |
|------|------|------|------|
| 顯示狀態 | 少量灰塵 | 中量灰塵 | 大量灰塵 |

### 注 意

- 吸入毛髮、寵物毛與大顆粒垃圾時，本體背面的垃圾回收口處可能會有  
些許殘留，必要時進行維護清潔。
- 集塵袋內垃圾過滿時，集塵充電座可能無法回收垃圾。
- 吸入大顆粒垃圾時，集塵充電座回收後可能會殘留些許垃圾。

## 使用方式

### 堵塞燈號

| 風口堵塞  | 毛刷堵塞  |
|---|---|
|  |  |
| 風口堵塞，需清潔風口。   | 毛刷停轉，需清潔毛刷。   |

- 1、上述兩種燈號亮起，請務必切斷電源，以及吸塵器主機務必在關閉的狀態，再將電源插頭從插座上拔下後，才進行對應部位清潔（圖七）（圖八）。
- 2、對應部位清潔後，重新安裝後重啟，即可使用。

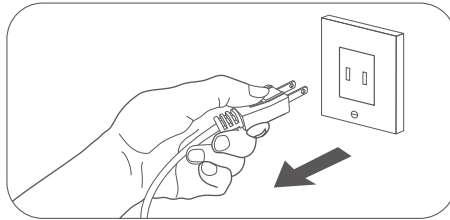



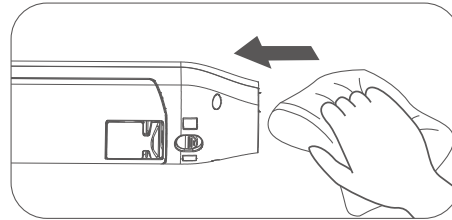

圖七



圖八

### 集塵充電座

- 當吸塵器放入集塵充電座時，蜂鳴器響一聲，會先集塵10秒，再連續吸2次，每次吸6秒，共吸3次結束，吸塵功能  指示燈常亮（圖九）。
- 吸塵功能 ：1、指示燈「閃爍15次」提醒更換集塵充電座內的集塵袋。  
2、指示燈「閃爍10次」表示集塵充電座內無裝集塵袋，吸塵不工作。
- 睡眠模式 ：1、按下「睡眠模式按鍵」啟動睡眠模式，指示燈亮起（圖十）。  
2、啟動睡眠模式，僅為吸塵器充電，不回收垃圾。  
3、再次按下「睡眠模式按鍵」關閉睡眠模式，指示燈熄滅，重新放置吸塵器，則自動對吸塵器吸塵和充電。
- 集塵袋滿或沒安裝集塵袋，吸塵功能  提示燈「閃爍紅色」，請打開集塵充電座上蓋並更換集塵袋（圖十一）。
- 配置一次性紙袋，如正常使用，建議三個月更換一次。

## 使用方式

### 配件拆解安裝

- 按住刷頭按鍵，即可握持主機向上，將配件拆開（圖十二）。
- 可安裝其他配件使用或收納。

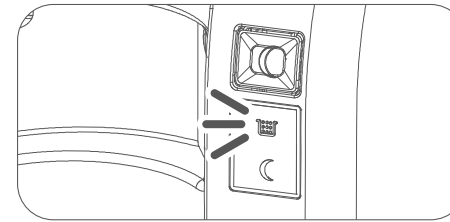

圖九

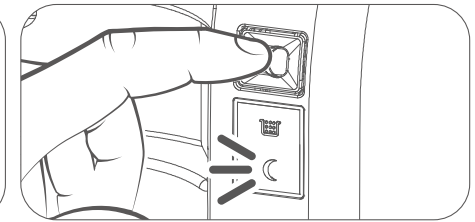

圖十

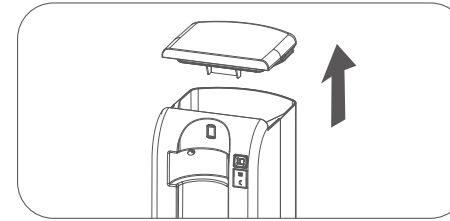

圖十一

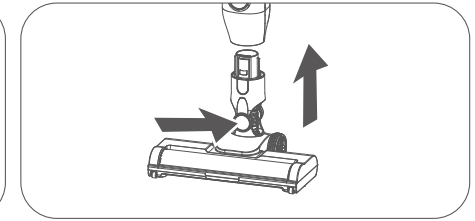

圖十二

## 清潔與保養

- 請定期進行清潔，以免灰塵堆積導致本產品故障。
- 請務必切斷電源，將電源插頭從插座上拔下後，再進行清潔（圖十三）。
- 切勿將電源線或主機浸在水中清潔或在水龍頭下沖洗，本產品內部零件不可沾水，以免發生短路造成危險。
- 請勿用揮發性溶液（如酒精、甲苯、汽油...等）清洗產品本體表面，以免本產品變色或將印刷圖案擦除。
- 使用擰乾的軟布擦拭本產品表面即可。
- 清潔完畢，必須待產品完全乾燥後，才可組裝與連接電源使用。
- 若長時間沒有使用，請將本產品收藏回包裝盒內，並放置於乾燥陰涼且安全的地方。

### 電動刷頭

※ 電動刷頭禁止水洗。

- 1、清除箭頭部位的垃圾（圖十四）。
- 2、剪開纏繞的垃圾，並清除毛刷上的頭髮（圖十五）。
- 3、拉開卡口，去除毛刷，清理垃圾或用水洗（圖十六）。
- 4、對準卡槽，放入毛刷，再鎖上卡扣。

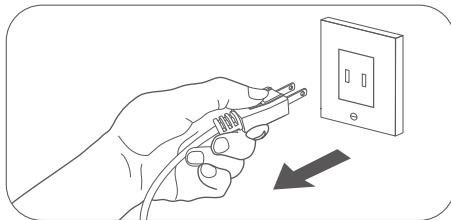

圖十三

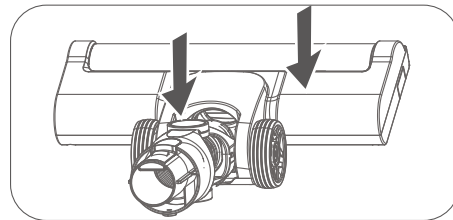

圖十四

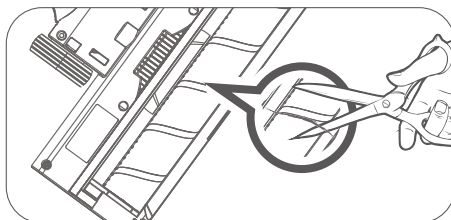

圖十五

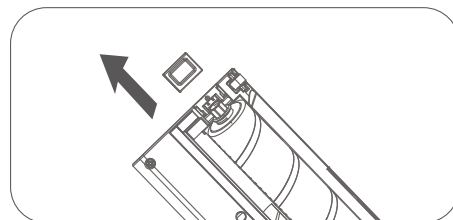

圖十六

## 清潔與保養

### 主機

- 1、主機接口請使用柔軟乾布，伸入擦拭附著的垃圾與灰塵（圖十七）。

### 集塵盒

※ HEPA濾網禁止水洗，避免灰塵堵住HEPA透氣層，造成吸力不良、硬化或出現霉味、異味。

- 1、按下後方按鈕，即可拿出集塵盒（圖十八）。
- 2、將濾網轉開向上，取出過濾器並拆開，清除內部垃圾（圖十九）。
- 3、集塵盒請以清水洗清，清洗完畢後，請充分自然陰乾後再安裝，請勿使用吹風機或烘乾機烘乾。
- 4、取出HEPA濾網，使用軟毛刷清除灰塵（HEPA濾網禁止水洗）。
- 5、務必等組件完全風乾後，再裝回集塵盒。

### 集塵充電座

※ 集塵充電座禁止水洗。

- 1、請使用柔軟乾布，伸入擦拭附著的垃圾與灰塵（圖二十）。

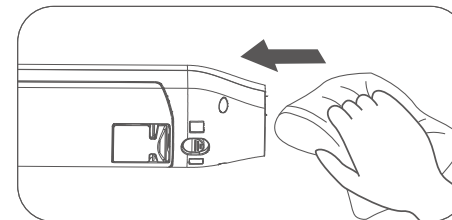

圖十七

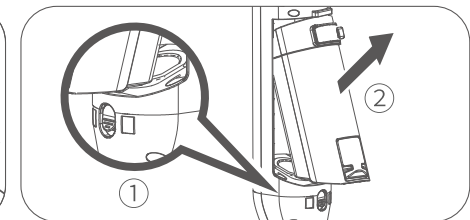

圖十八

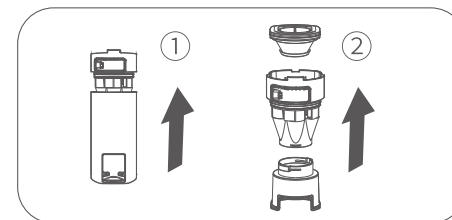

圖十九

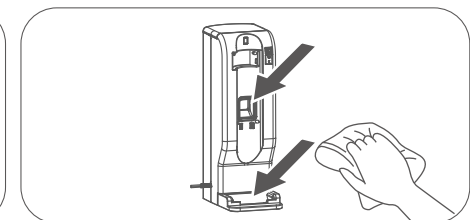

圖二十

## 緊急處理方法

本產品發生異常時，請先將電源開關關閉，若在異常情況下持續運轉，容易因發熱等問題，造成火災、觸電等危險。

※ 使用中若發生產品冒煙或起火燃燒時，請盡速將電源插頭拔掉，待狀況排除後，通知原廠服務人員處理。



※ 電源線如有破損時，必須由製造廠商或其服務處具有類似資格的人員更換，以避免發生危險。

※ 如內部機件發生故障，請撥打02-29041876服務專線，或就近經銷商諮詢。

## 警告

- 本產品使用於特殊環境時（例：易受鹽分、硫磺等物質所侵蝕之地區），如造成機件損害及影響週遭財物等，本公司不負保固、維修及一切損害之責任。
- 維修服務需使用原廠零件，如任意更換非公司認可之原廠零組件，以致造成損害，本公司不負保固及損害賠償責任。
- 本產品如有任何損壞時，必須由本公司服務單位或具有類似資格的人員更換以避免危險。
- 若有發現液體從電器中洩漏，不宜在繼續使用本產品，並請立即送修。



警告



嚴禁在充斥易燃氣體或液體之場所使用，以免發生危險。

嚴禁 8 歲以下兒童玩耍，以免發生危險。



嚴禁放入水中清洗或玩耍。



掃描加入 niconico  
官方 Line 售後客服

## 常見問題

- 如出現使用異常時，請洽經銷商或本公司服務單位，並請出示保證書及告知故障內容及現象。
- 保證書如遺失恕不補發，請妥為保管。
- 購買時，請經銷商填寫購買日期及蓋店章，保證事項依保證書內記載。
- 超過保證期限者，得酌收成本材料。

下列狀況可能不是故障，請在送修前先檢查清楚。

| 故障現象        | 可能原因         | 處理方法        |
|-------------|--------------|-------------|
| 不運行         | 電池沒電         | 將電池充飽電      |
|             | 電池不蓄電        | 請送服務站維修     |
|             | 未按壓到開關按鈕     | 請重新按壓開關按鈕   |
| 運行中<br>發出異音 | 集塵袋、集塵充電座有灰塵 | 清潔集塵袋、集塵充電座 |
|             | 電機損壞         | 請送服務站維修     |

## 電器與電池的廢棄處理

- 本電器不可在使用壽命結束時以家庭廢棄物處理，而是要棄置於回收電機電子家用電器的集中回收處。
- 本電器採用可回收的材質。您可回收二手家用電器，對環境保護盡一份心力。請向當地主管機關詢問相關的回收處資訊。
- 電池含有可能對環境造成汙染的物質。
- 當您要拋棄本產品時，請先將電池拆下。廢棄電池請不要與一般家庭廢棄物一起丟棄，應帶到正式的回收點進行回收。
- 電器報廢前應取出電池，應安全地丟棄電池，取出電池前電器應切斷電源。



廢電池請回收

## 商品規格

|                |                   |
|----------------|-------------------|
| 商品名稱           | 自動集塵無線吸塵器         |
| 商品型號           | NI-DV2531         |
| 原產地            | 中國                |
| 製造年份           | 詳見規格標             |
| <b>吸塵器主機規格</b> |                   |
| 額定電壓           | 18V ---           |
| 額定輸入電流         | 0.5A              |
| 電池規格           | 18.5V 2200mAh     |
| 淨重             | 約1.64KG           |
| 塵杯容量           | 0.1L              |
| 外觀尺寸           | 寬224x高1105x深186mm |
| 充電時間           | 約6小時              |
| 使用時間           | 約8-33分鐘           |
| <b>集塵充電座</b>   |                   |
| 額定輸入           | 110V 60Hz/600W    |
| 額定輸出           | 18Vdc 0.5A        |
| 淨重             | 約2.1KG            |
| 外觀尺寸           | 寬162x高214x深443mm  |
| 集塵袋容量          | 1.5L              |

## 限用物質含有情況標示

|   |            |                  |           |                            |               |                 |
|---|------------|------------------|-----------|----------------------------|---------------|-----------------|
| 設備名稱：吸塵器  |            | 型號(型式)：NI-DV2531 |           |                            |               |                 |
| 單元(註)   | 限用物質及其化學符號 |                  |           |                            |               |                 |
|   | 鉛<br>(Pb)  | 汞<br>(Hg)        | 鎘<br>(Cd) | 六價鉻<br>(Cr <sup>+6</sup> ) | 多溴聯苯<br>(PBB) | 多溴二苯醚<br>(PBDE) |
| 伸縮桿   | ○          | ○                | ○         | ○                          | ○             | ○               |
| DC馬達  | ○          | ○                | ○         | ○                          | ○             | ○               |
| 同步馬達  | ○          | ○                | ○         | ○                          | ○             | ○               |
| 外殼  | ○          | ○                | ○         | ○                          | ○             | ○               |
| 備考1. “超出0.1 wt %” 及 “超出0.01 wt %” 係指限用物質之百分比含量超出百分比含量基準值。 |            |                  |           |                            |               |                 |
| 備考2. “○” 係指該項限用物質之百分比含量未超出百分比含量基準值。                       |            |                  |           |                            |               |                 |
| 備考3. “-” 係指該項限用物質為排除項目。                                   |            |                  |           |                            |               |                 |