

NICONICO 產品保證書

本保證書需填入購買日期及加蓋經銷商店章始生保證效力，未蓋店章、日期前請保留原始發票。

客戶姓名：	經銷商店章
聯絡電話：()	
手機：	
地址：	
商品名稱：陶瓷智能溫控電暖器	
商品型號：NI-EH2528	
購買日期： 年 月 日	

保證內容

- 憑本保證書，自購買日(憑證)起算保固1年(非人為損害)。
- 本公司家電產品若轉為營利商務用時，改為保固6個月。
- 以上不含使用/操作說明書。
- 非保證範圍：本機以外之配件。
- 小家電產品如：吸塵器、電磁爐、電風扇、電話機等，如需服務請送至服務站或特約經銷商修理。
- 保證期間因下列情形發生故障者，本公司將酌收材料工本費：
 - ① 未依使用說明書使用注意事項內容操作使用者。
 - ② 自行拆修或改裝者。
 - ③ 未按規定電壓使用致造成機器不良者。
 - ④ 外觀因使用自然汗舊者。
 - ⑤ 因天災、地變、鼠害、蟲害等所導致者。
- 本公司對各項產品均訂有零件之保存期限，若超過期限，本公司盡量以現行生產品類似零件代用修理，如無法代用時，尚祈見諒。
- 遇有下列情形之一，本公司得按價收費：
 - ① 超過保證期間者。
 - ② 未出示本保證書者。
 - ③ 保證書記載經塗改或內容與現物不符者。
 - ④ 保證書內容購買日期未填寫及未加蓋經銷商店章者，視同失去保證能力。
- 服務再保證：
 - ① 保證期間內，依保證年限執行，不再給予延長。
 - ② 保證期間外修理(即收費服務)付費維修之零件將以3個月給予保證。
- 本保證書如有遺失，恕不補發，敬請妥善保存本保證書。
- 本產品無到府收送服務，若發生故障請送回原購買經銷商或聯繫售後服務專線。

委製/進口商：昶宏股份有限公司
地址：新北市五股區中興路3段48之13號
電話：(02)29041877
傳真：(02)29041879

維修服務地址：新北市五股區中興路3段48之13號
維修服務專線：(02)29041876

總代理 昶宏股份有限公司



陶瓷智能溫控電暖器 NI-EH2528

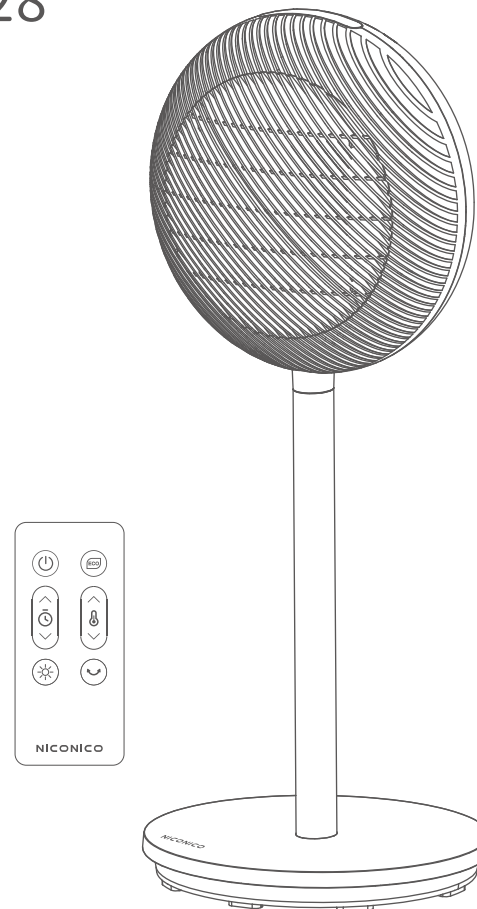

家庭用

使用本產品前，請先詳細閱讀使用說明書，以便正確的使用本產品。

保證書印製於說明書封底，請要求經銷商填妥購買日期及蓋店章，以確保您的權益。



官方Line售後客服

安全注意事項

使用本產品時必須遵守下列安全預防措施：

- 使用本產品前，請仔細閱讀使用說明書；並確認使用110V電源規格的插座。
- 本產品僅適用於家庭及室內，切勿將本產品用於未指定之其他用途。
- 在打開包裝後，請檢查配件是否齊全，並檢查產品是否完好。
- 本產品務必放在水平面使用，請勿斜放或倒放。
- 使用時請遠離火源和可燃物。
- 禁止在可能產生腐蝕性氣體或爆炸性氣體的環境中使用，例如灰塵、蒸氣或瓦斯氣體等。
- 避免在高溫、高濕氣或有大量粉塵、油煙等顆粒物的環境使用本產品。
- 嚴禁將本產品放置在浴缸、淋浴處或泳池等周圍。
- 使用前需檢查電源線和插頭是否損壞，切勿彎折和拉扯電源線，以避免損壞或發生危險。
- 請勿在手部濕潤的狀態下觸摸開關、插電、拔除插頭等，以避免觸電危險。
- 若需清潔、維護和移動產品時，務必將電源關閉後再進行動作。
- 勿使用程式控制器、定時器、分離遙控系統或任何其他可自動使加熱器通電的裝置，若加熱器被覆蓋或置於不當之位置，將有發生火災的危險。
- 本產品不得藉由延長線、外接計時器或分離遙控系統操作。
- 電源線請勿懸掛或是接觸高溫表面，以免損壞電源線。
- 電源線的收納及保護；取用及收納時，請勿將電源線加工、弄破、拉扯、任意扭曲、加長。
- 電源插頭插入插座時，必須將電源插頭插到底，否則會因為接觸不良而導致元件過熱燒壞。
- 拔除電源插頭時，請握住插頭拔離插座，請勿以拉扯電源線的方式，以避免電源線損壞。
- 請勿把產品放置於兒童可接觸到的地方，不可讓兒童單獨使用本產品。

安全注意事項

- 若發現電線或插頭有破損、斷裂的情況時，切勿再繼續使用本產品，應立即與本公司客服聯絡，更換電源線。
 - 初期使用時，若有氣味產生為正常現象，使用時請保持房間空氣流通。
 - 使用過程中若出現異味、冒煙等情況，應立即關閉產品拔除電源插頭，並與本公司客服聯絡。
 - 嚴禁自行拆卸、維修或自行更換零件。
 - 請勿用非本公司供應或推薦的零配件，以免引起火災、漏電，或造成其他傷害。
 - 為確保機體壽命，請勿擅自拆卸零件，發生異常時（有焦味等），請立即停止使用，並拔除電源插頭。
 - 在使用過程中，嚴禁離開現場無人看管，不使用時請將插頭自插座中拔除，以免發生危險。
 - 本產品不預期供生理、感知、心智能力、經驗或知識不足之使用者（包含孩童）使用，除非在對其負有安全責任的人員之監護或指導下安全使用；孩童應受監護以確保孩童不嬉玩電器。
 - 若家中飼養狗、貓、其他小動物等，切勿讓主機電源線受損。
 - 若受損情況下繼續使用本產品，會有觸電、發生火災、產品故障的風險。
- 警告：本產品未具備控制房間溫度的裝置，除非持續監督，本產品不可在小房間內並無法自行離開房間的人使用。

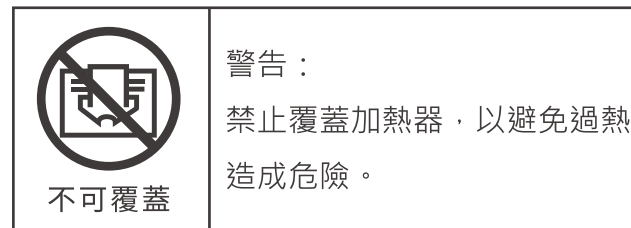

各部件名稱

電暖器本體

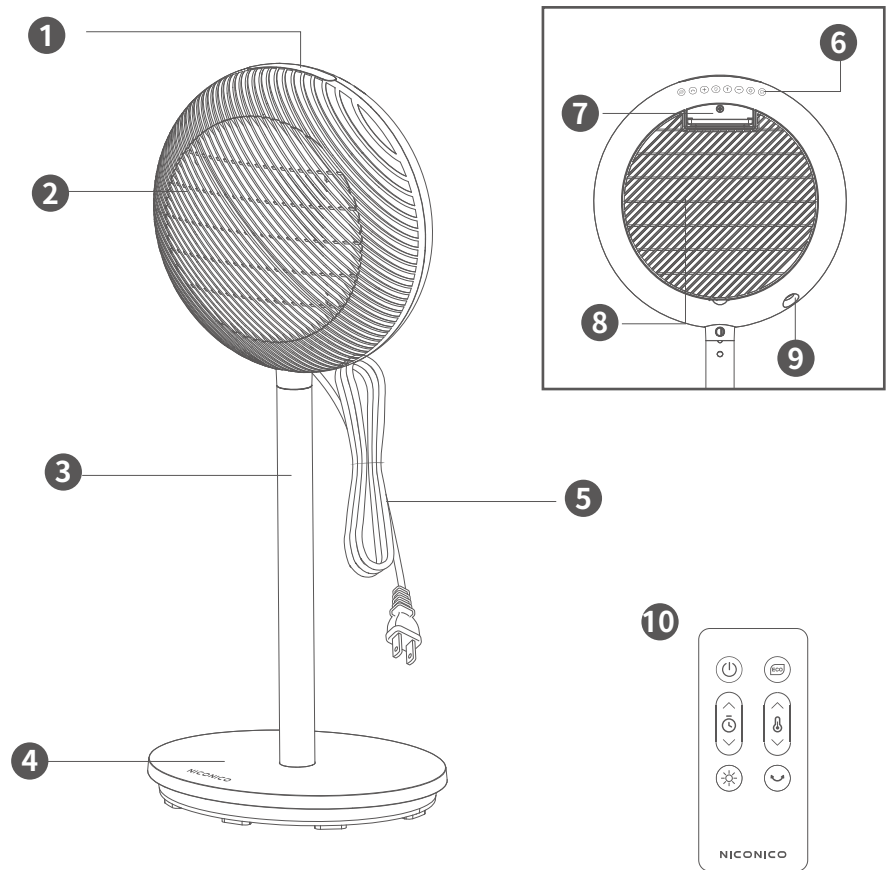

- | | | | |
|--------|----------|----------|-------|
| 1 顯示面板 | 2 出風網罩 | 3 金屬立柱 | 4 底座 |
| 5 電源線 | 6 功能觸控按鍵 | 7 遙控器收納槽 | 8 後網蓋 |
| 9 總開關 | 10 遙控器 | | |

安裝方式

電暖器配件

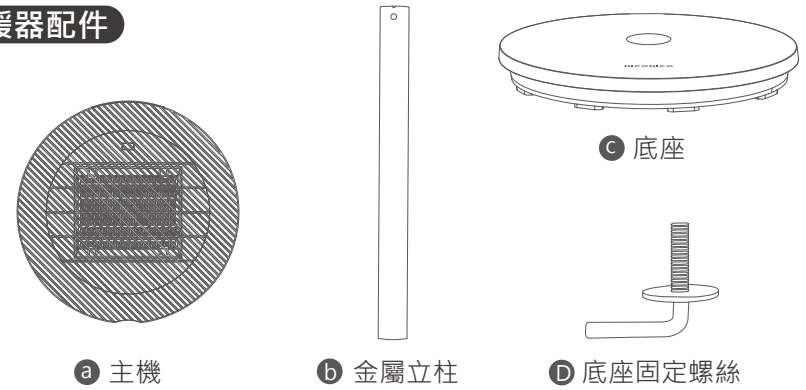

安裝步驟

1. 安裝底座：底座logo朝前方、金屬立柱上方孔洞面向自己，將立柱插入底座孔洞安裝立柱後，使用底座固定螺絲從底座下方順時針鎖緊即可。
2. 安裝主機：遙控器收納槽面向自己，依照圖示將卡榫固定於立柱孔洞即完成電暖器安裝。

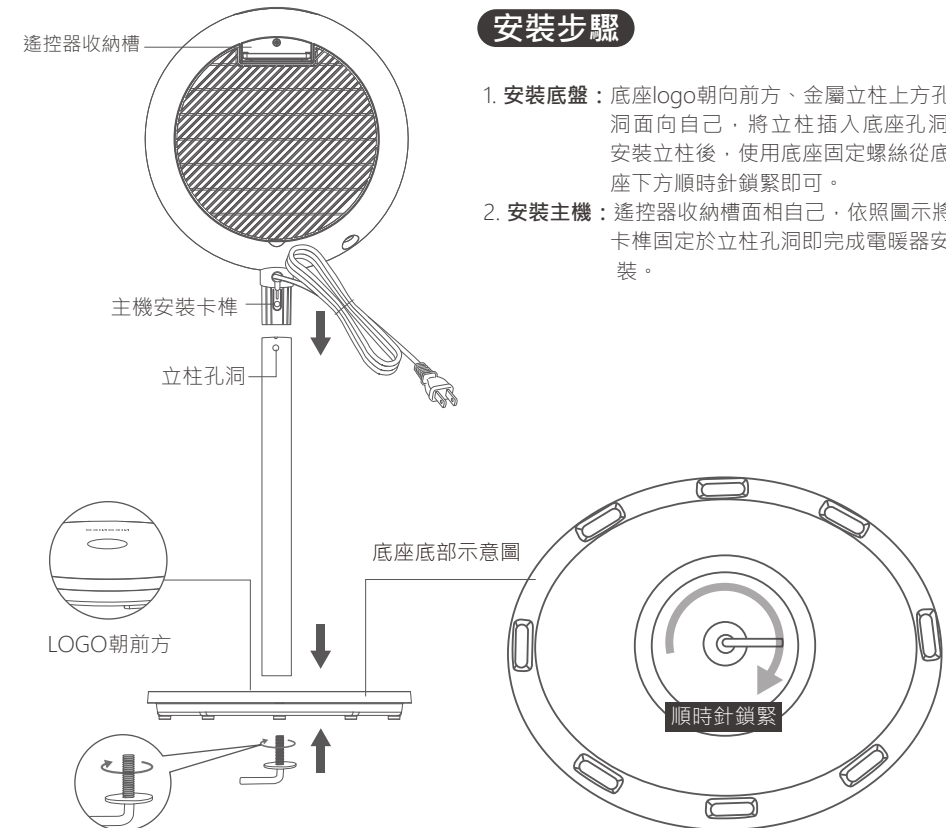

使用方式

首次使用

1. 使用前請務必確認電暖器下方總開關處是否為關閉狀態(圖一)，再將電暖器放置於平穩處。
2. 插電前請先檢查電源總開關是否為關閉狀態，將電源插頭插入電源規格為110V的電源插座內(圖二)。
3. 輕觸上方電源開關鍵 "⏻"，啟動電暖器(圖三)。
4. 可依室內所需溫度，輕觸 "☀️" 高檔功率及低檔功率(圖四)。
5. 若想調整溫度設置，請輕觸 "🌡️"，即可調節溫度，設定值可設定整數範圍為15°C~35°C (圖四)。
6. 電暖器設有過熱保護裝置，當機器有過熱情形，會關閉加熱器。
7. 若電暖器不使用時，請輕觸 "⏻" 按鍵，關閉電源並將電源插頭拔下(圖五)。

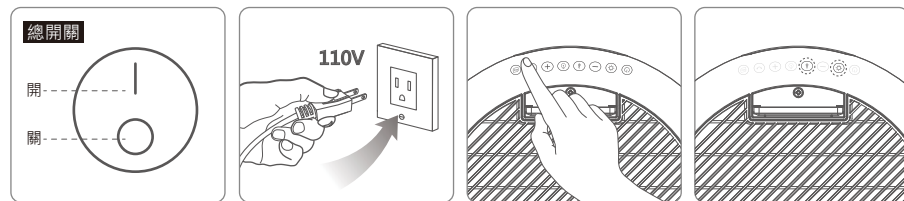

(圖一)

(圖二)

(圖三)

(圖四)

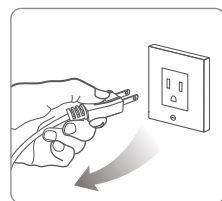

(圖五)

注意





- ※吸風口及出風口必須保持暢通，且無異物堵塞，避免造成馬達過熱而無法使用。
- ※初期使用時，若有氣味產生，請保持房間空氣流通。
- ※加熱器不得直接置於插座下方。
- ※勿在浴池、淋浴間或游泳池之環境下使用此加熱器。
- ※禁止將衣物或其他物品覆蓋在機器本體上，以免發生危險。

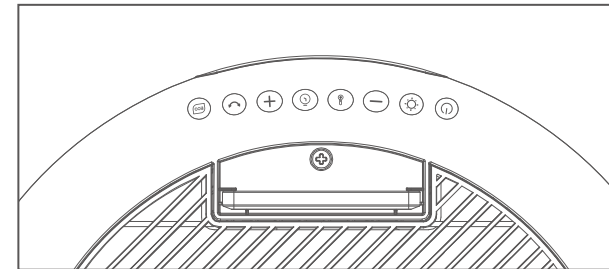

功能介紹

功能觸控鍵說明



圖示	功能說明
 電源開關鍵	通電後，請先將電源總開關開啟，通電後電暖器發出 "嗶嗶" 音後進入待機狀態，在待機狀態下按 "⏻" 鍵，開機後預設狀態如下： <ol style="list-style-type: none"> 1. LED "⏻" 指示燈恆亮。 2. 低檔功率加熱，LED "☀️" 指示燈恆亮。 3. 預設加熱溫度為35°C，LED "35°C" 指示燈恆亮。
 功率切換鍵	在開機狀態下，按 "☀️" 鍵切換低檔、高檔加熱功能。 <ol style="list-style-type: none"> 1. 低檔加熱：PTC低檔功率運作，LED "☀️" 指示燈恆亮。 2. 高檔加熱：PTC高檔功率運作，LED "☀️" 指示燈恆亮。 ※ 當加熱從低檔風速切換到高檔風速時，LED指示燈立即顯示，但PTC需等待10秒後切換，且風量會有所改變。
 溫度設置鍵	開機狀態下，按 "🌡️" 鍵，進入溫度設置功能，顯示螢幕預設溫度閃爍，LED "35" 指示燈閃爍。 <ol style="list-style-type: none"> 1. 此時按 "+" 鍵或 "-" 鍵可對溫度進行升溫、降溫調節，溫度值可設定整數範圍為15°C~35°C，設定狀態下5秒內無操作或觸控除 "⏻"、"+"、"-" 以外的按鍵即可完成設定。

功能介紹

圖示	功能說明
 溫度設置鍵	<p>2. 數位顯示螢幕只顯示預設溫度 "35°C"，只有當設定定時後，溫度和定時交替顯示，間隔時間為5秒。</p> <p>3. 開機10秒內不可執行溫度判定功能，當環境溫度達到設定溫度時，所有功能關閉(進入停機；休眠狀態)，當環境溫度低於設定溫度2°C時，已被關閉功能需重新啟動。</p>
	在溫度、定時設置狀態下，按 "+"、" - " 鍵，可向下或向上調節設定值；當長按按鍵時，對應按鍵功能可迅速調整，顯示隨之變化，退出操作即可完成設定。
 定時鍵	<p>開機狀態下，按 "⌚" 鍵進入定時關機功能，顯示螢幕閃爍LED指示燈 "0" "h" 恆亮，此時按 "+" 或 "-" 鍵即可進行定時，定時設定值為0至24小時(設定值為0h時表示關閉當前定時或取消定時設定功能)，最低定時時間為1h；設定狀態下5秒內無操作或觸控 "⏻"、"+"、" - " 以外的按鍵即可完成設定，設定完成定時開始倒數，定時時間及設定溫度交替閃爍顯示。</p> <p>待機狀態下，按 "⌚" 鍵進入預約開機功能，螢幕顯示 "0" 5秒閃爍，"h" 恆亮，此時按 "+"、" - " 鍵進行定時開機設定，可定時時間為0至24小時(定時時間為0h時表示關閉當前定時或取消定時設定功能)，最低定時時間為1h，設定結束後，螢幕顯示定時時間閃爍狀態，機器進入待機狀態。</p>

功能介紹

圖示	功能說明
 左右擺頭鍵	在開機狀態下，按 "☺" 鍵切換擺頭功能的開和關，此時螢幕顯示LED "☺" 指示燈恆亮或熄滅。
 智慧控溫鍵	<p>在開機狀態下，按 "ECO" 鍵控制ECO功能的開和關，此時螢幕顯示LED "ECO" 指示燈恆亮或熄滅。</p> <p>進入ECO智慧運行模式後，LED "ECO" 指示燈恆亮，電暖器會根據室內溫度自動調節加熱功率，進而達到節能環保。運作方式如下：</p> <ol style="list-style-type: none"> 1. 當室內溫度等於或小於18°C時，PTC會以高檔功率運作此時LED "☀" 指示燈恆亮。 2. 當室內溫度大於18°C，小於25°C時，PTC會以低檔功率運作此時LED "☀" 指示燈恆亮。 3. 當室內溫度等於或大於25°C時，所有功能關閉。

遙控器按鍵說明

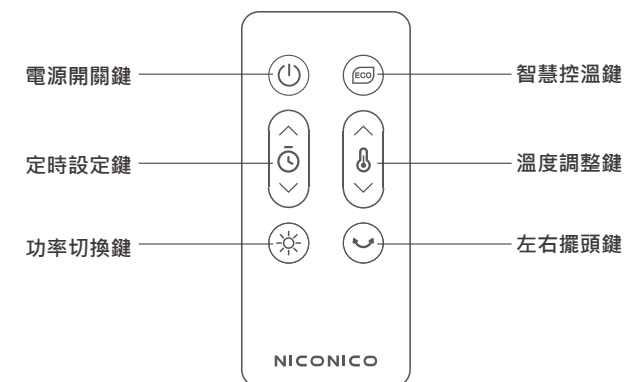

功能介紹

其他功能

1. 無操作12小時自動關機功能，電暖器在正常開啟且未定時的情況下，從最後一次按鍵開始計時，連續工作12小時後自動關機，進入待機狀態。
2. 傾倒保護功能：電暖器在傾倒後進入斷電保護狀態。扶正恢復後即進入待機狀態。此時請重新啟動電暖器。
3. 電暖器在無操作連續工作1分鐘後，LED顯示變暗，待下次操作時恢復預設亮度。
4. 不斷電記憶功能：在不斷電的情況下關機，重新啟動後將保持上次使用時工作狀態，定時功能除外。
5. NTC開路或短路時，電暖器不能開機運作，螢幕顯示 " EE " 指示燈。
6. PTC-NTC過溫保護功能，當此NTC溫度超過65度時，電暖器立即強制關機(除電源指示燈以外，所有指示燈熄滅，此時定時、擺頭停止運作，PTC停止加熱風扇延遲10秒後停止轉動。)只有當NTC環境溫度低於50度時，通過人工可再次開機運作，但機器不會自動重啟或恢復功能，如果溫度高於50度時，一開機電暖器再次強制關機，直到NTC周圍溫度降至50度以下，NTC開路與短路機器皆不能運作。(此NTC保護功能是針對PTC發熱異常引起過熱保護)

注意事項

- ※ 禁止連接延長線使用，以免發生危險。
- ※ 當設定溫度低於環境溫度時，機器會停止運轉，當環境溫度低於所設定溫度時機器會再次啟動。

清潔與保養

1. 清潔與保養前，請先將電源插頭自插座中拔除。
2. 清潔濾網時請依序將濾網拆下使用吸塵器或毛刷清除髒污(圖六)，濾網嚴禁水洗。
3. 機體外觀有髒污的地方，可以使用中性清潔劑，沾濕擦拭外觀，再以軟布擦拭乾淨即可(圖七)。
4. 切勿使用揮發性溶劑，如甲苯、酒精、汽油等擦拭塑膠殼，以免造成塑膠變色變質(圖八)。
5. 切勿將本產品浸入水中清洗，或放在水龍頭下沖洗(圖九)。
6. 清潔完成後如不使用，請將本產品放置於通風乾燥處收藏。

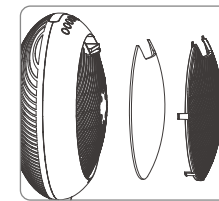

(圖六)

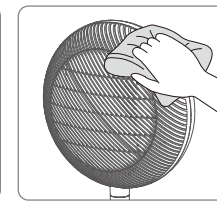

(圖七)



(圖八)

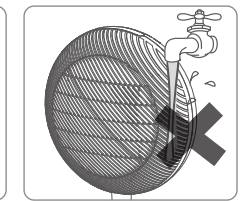

(圖九)

常見問題

- 如出現使用異常時，請洽經銷商或本公司服務單位，並請出示保證書及告知故障內容及現象。
- 保證書如遺失恕不補發，請妥為保管。
- 購買時，請經銷商填寫購買日期及蓋店章，保證事項依保證書內記載。
- 超過保證期限者，得酌收成本材料。

故障檢修與排除

- 下列狀況可能不是故障，在送修前請先進行檢查：

異常狀況	可能原因	解決方法
產品無法運作	<ul style="list-style-type: none">• 電源插頭未插好• 電暖器傾倒、放置不穩固。• 電源線損壞。• 後方總開關未開啟。	<ul style="list-style-type: none">• 將電源線確實插上插座• 確認產品是否放置在平穩場所。• 送至維修服務站維修。• 將總開關開啟後方可使用。
使用時有異味產生	<ul style="list-style-type: none">• 電暖器首次使用時，可能會有異味產生，此為正常現象請維持良好的通風環境。	<ul style="list-style-type: none">• 多次使用後此狀況會逐漸減少。若多次使用後仍有燒焦味及冒煙狀況，請立即停止使用，並送至維修服務站維修。
風量變小	<ul style="list-style-type: none">• 棉絮或灰塵堵住吸風口或出風口。	<ul style="list-style-type: none">• 請定期清潔吸風口及出風口。

緊急除理方法

本產品發生異常時，請先將電源關閉，若在異常情況下持續運轉，容易因發熱等問題，造成火災、觸電等危險。

※ 使用中若發生產品冒煙或起火燃燒時，請盡速將電源插頭拔除，待狀況排除後，通知原廠服務人員處理。



※ 電源線如有破損時，必須由製造廠商或其服務處具有類似資格的人員更換，以避免發生危險。

※ 若內部機件發生故障，請與02-29041876服務專線或就近經銷商諮詢。

警告

- 本產品若安裝於特殊環境時(例：易受鹽分、硫磺等物質所侵蝕之地區)，本公司不負保固、維修及一切損害之責任。
- 維修服務需使用原廠零件，如任意更換非公司認可之原廠零組件，以致造成損害本公司不負保固及損害賠償責任。
- 本產品如有任何損壞時，必須由本公司服務單位或具有類似資格的人員更換以避免危險。
- 若有發現液體從電器中洩漏，不宜再繼續使用本產品，並請立即送修。



警告



嚴禁在充斥易燃氣體或液體之場所使用，以免發生危險。

嚴禁 8 歲以下兒童玩耍，以免發生危險。

嚴禁放入水中清洗或玩耍。

產品規格

商品名稱	陶瓷智能溫控電暖器
商品型號	NI-EH2528
額定電壓	AC 110V
額定頻率	60Hz
總額定消耗電功率	1200W
淨重	約4.5kg
外觀尺寸	寬341 x 高815 x 深280mm
原產地	中國
製造年份	詳見規格標

限用物質含有情況標示

設備名稱：電暖器		型號(型式)：NI-EH2528				
單元(註)	限用物質及其化學符號					
	鉛 (Pb)	汞 (Hg)	鎘 (Cd)	六價鉻 (Cr ⁺⁶)	多溴聯苯 (PBB)	多溴二苯醚 (PBDE)
電源線材組	○	○	○	○	○	○
電源開關	○	○	○	○	○	○
加熱元件	○	○	○	○	○	○
內部塑料	○	○	○	○	○	○
<p>備考1. “超出0.1 wt %” 及 “超出0.01 wt %” 係指限用物質之百分比含量超出百分比含量基準值。</p> <p>備考2. “○” 係指該項限用物質之百分比含量未超出百分比含量基準值。</p> <p>備考3. “-” 係指該項限用物質為排除項目。</p>						