

服務維修據點

對顧客服務的承諾永遠不變

本項商品已全權委託專業技術服務站，若需維修時請洽下列服務站，或送回原購處處理。

服務中心	地 址	電 話
北區服務站	新北市五股區中興路三段48之13號	02-2904-1876 <small>※送修請先撥打售後服務專線</small>

售後 服務商：昶宏股份有限公司維修部

本商品如有故障及諮詢，請洽以上服務站或原購買處。

退換貨注意事項

至實體通路購買之消費者(量販店、3C大賣場、百貨公司、電器行等)

1. 新品瑕疵或故障請於購買日七天內洽售後服務商，為您進行服務。
2. 換貨需知：商品外觀不得有刮傷、損傷、破損及受潮，且必需保留購買發票及商品外箱、彩盒、配件、保護袋、贈品及所附之文件。
3. 請注意：產品使用過後即無法退換貨，需走維修保固流程。

至虛擬通路購買之消費者(網路/電視購物、郵購、型錄販售等)

1. 根據消保法第十九條規定，消費者享有產品到貨七天鑑賞期之權益。
2. 退貨需知：商品外觀不得有刮傷、損傷、破損及受潮，且必需保留購買發票及商品外箱、彩盒、配件、保護袋、贈品及所附之文件。
3. 在鑑賞期內務必保留商品外箱，請勿讓物流商/貨運公司收走。
4. 請注意：鑑賞期非試用期。

憶聲電子股份有限公司

委製/進口商：昶宏股份有限公司

地址：新北市新莊區中正路653之2號2樓 電話：02-29041877

商品原產地：中國

kolin

10人份機械式電子鍋

KNJ-SD2013

使用說明書 (家庭用)



- 使用本產品前，務必詳讀本說明書。
- 以避免不當使用造成的故障或危險。

安全注意事項

※使用本產品前請先詳閱本說明書。

1. 請使用符合產品規格之電源插座 (110V) ，避免與其他電器產品共用一組插座。
2. 電源線如有極度彎折、表面損傷、銅線外露等情形，為避免引起危險，請勿使用。
3. 內鍋中的水量請勿超過最大刻度，否則可能溢出。
4. 請將產品放置於平穩的地方使用，請勿將電子鍋放在潮濕和靠近熱源的地方。
5. 請勿浸水或沖洗電子鍋，以免破壞電器絕緣性能。
6. 請勿用內鍋洗米或碰撞內鍋，以免引起內鍋變形，而影響煮飯效果。
7. 未放入內鍋，或內鍋中沒水時，請勿通電使用。
8. 請將產品放置於兒童接觸不到的地方，特別於產品加熱時。
9. 煮飯時，蒸氣口非常炙熱，請勿用手觸摸或用布蓋住，以免造成燙傷或機體故障。
10. 欲盛起飯時，務必使用附帶的飯匙或木製飯匙，請勿使用金屬飯匙，以避免刮壞內鍋不沾鍋塗層；內鍋請勿放置在其他灶具上加熱。
11. 內鍋經高科技不沾技術處理，請勿以堅硬飯匙搭配使用，或以金屬鋼刷清洗。
12. 請勿用手觸摸剛煮完飯的發熱盤，以免燙傷。
13. 請勿用力拉扯或扭曲電源線；手潮濕時請勿插拔電源線插頭；拔電源插頭時，須用手握住插頭拔出。
14. 使用前，請檢查電源插頭和電源線是否有損壞的現象，以防觸電或著火的危險；使用時，電源插座附近切勿擺放易燃物品。
15. 產品不使用時，請拔下電源插頭。
16. 本產品為家庭使用而設計，請勿用於商業行為或在戶外操作本機器。

安全注意事項

17. 本產品若有電源線損壞或其他使用問題，請勿自行拆卸或修理，請向經銷/售後服務商聯繫。
18. 本電器不預期供生理、感知、心智能力、經驗或知識不足使用者(包含孩童)使用，除非在對其負有安全責任的人員監護或指導下安全使用；孩童應受監護，確保孩童不嬉玩電器。
19. 避免連接器受液體潑灑。

警告

1. 機體安裝於特殊環境時(例：易受鹽分，硫磺等物質所侵蝕之地區)，請先知會本公司或經銷商提保護措施，如未知會造成機件損害及影響周遭財物等，本公司不負保固、維修及一切損害之責任。
2. 維修服務需使用原廠零件，如任意更換非公司認可之原廠零組件，以致造成損害，本公司不負保固及損害賠償責任。
3. 本產品如有任何損壞時，必須由本公司服務單位或具有類似資格的人員更換，以避免危險。

緊急處理方法

1. 本產品若有故障發生時，請先將插頭自插座中拔除，並與本公司服務站聯絡，切勿自行拆卸維修。
2. 若發現電線或插頭有破損、斷裂的情況時，切勿再繼續使用本產品，應立即與本公司服務站聯絡，更換電源線，切勿自行拆卸維修。

各部位名稱

主機

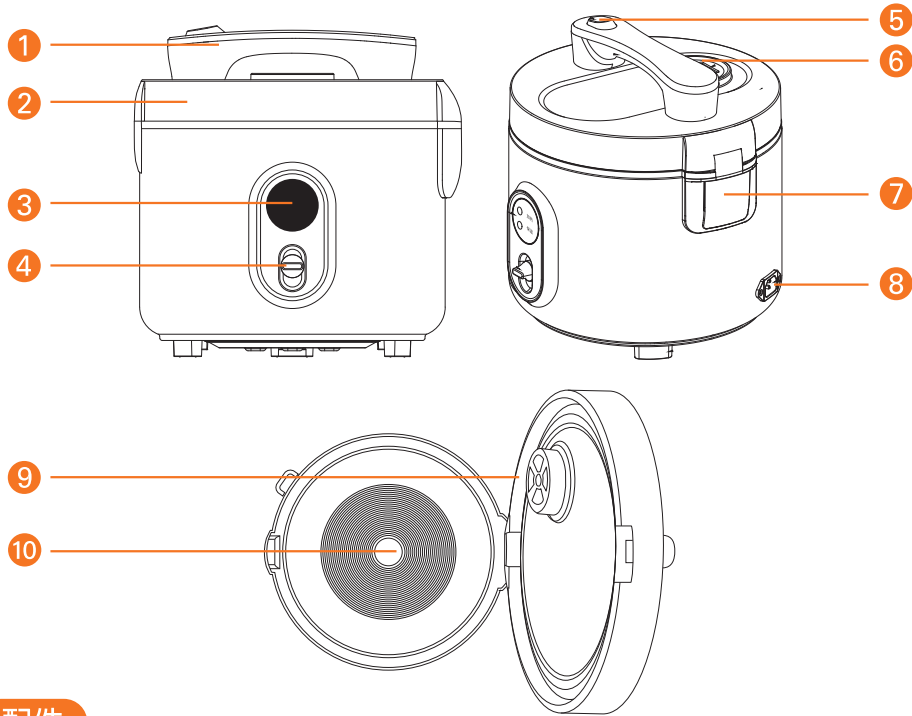

配件

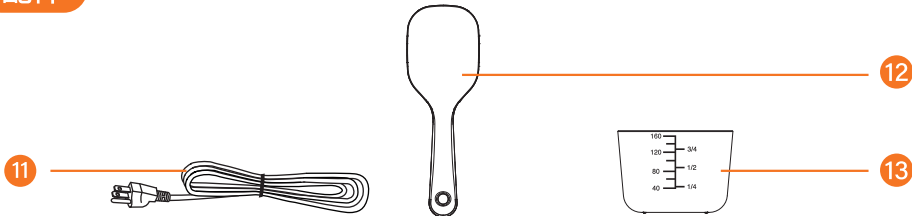

- | | | |
|--------|---------|----------|
| 1 握把 | 2 上蓋 | 3 提示燈 |
| 4 開關 | 5 上蓋開關 | 6 蒸氣閥 |
| 7 集水盒 | 8 電源線插座 | 9 蒸汽閥(內) |
| 10 發熱盤 | 11 電源線 | 12 飯匙 |
| 13 量杯 | | |

使用方式

1. 插上主機插座後，另一端插上110V的電源插座 (圖一)。
2. 第一次使用前請先將配件與內鍋下防護紙取出。
3. 第一次使用前請先將內鍋、蒸汽閥拆下清洗。
4. 內鍋放入主機前請先確認內鍋底部及發熱盤上是否有米粒或者其他異物黏著，如有務必先清除後再入內鍋。
5. 放入後務必左右旋轉一下，以確保內鍋與發熱盤完全貼合緊密(圖二)。
6. 確認可拆卸蒸氣閥的安裝是否正確。如果蒸氣閥沒安裝好就開啟功能，可能會有液體溢出。

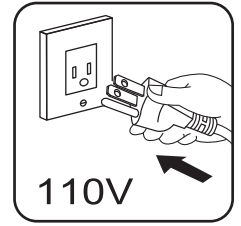

圖一

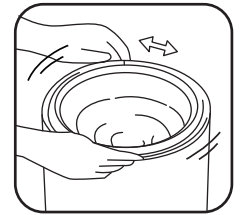

圖二

煮飯杯數及水量說明

- ★內鍋水量可以依米質及個人對米飯軟硬的喜愛而酌量增減。
- ★內鍋水量要適當

米與水量對照表

米量(量杯)	3杯	4杯	5杯	6杯	7杯	8杯	9杯	10杯
內鍋水量(量杯) (連米在內)	3.5杯	4.5杯	5.5杯	6.5杯	7.5杯	8.5杯	9.5杯	10.5杯
適用人份(人)	3人	4人	5人	6人	7人	8人	9人	10人
可煮飯量(碗)	6碗	8碗	10碗	12碗	14碗	16碗	18碗	20碗

使用方式

1. 用量杯取適量的米用其他容器清洗米(圖一)，再倒入內鍋，請勿使用內鍋直接洗米，以免將內鍋表面不沾鍋塗層擦損或碰撞變形。
2. 內鍋加入適當的水比例，請參考 P.4 “米與水量對照表”。
3. 將內鍋外部的水擦乾後放入鍋體內，用手將米均勻的平鋪在內鍋底部，然後輕輕的將內鍋左右旋轉，使內鍋底部與電熱盤充分接觸(圖二)。
4. 蓋上鍋蓋至聽到“喀”的聲響(圖三)，表示上蓋已蓋緊，如果沒有蓋緊，煮飯的效果會受到影響。
5. 接上電源線，插入電源插頭。
6. 將開關下壓(圖四)，「加熱」指示燈亮起，電子鍋開始煮。
7. 待煮飯完成，開關會自動跳回，此時「加熱」燈熄滅，「保溫」燈亮起。
※為使飯粒飽滿香滑，請讓米飯再悶15~20分後再打開鍋蓋。
※飯煮好後請均勻翻鬆米飯，可使飯粒更香Q美味。



圖一

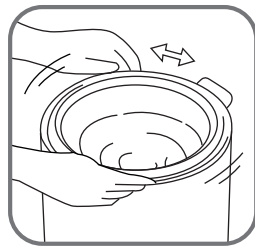

圖二

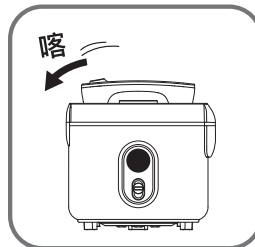

圖三

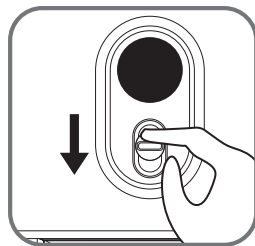

圖四

清潔與保養

1. 內鍋、集水盒、飯匙、量杯
 - ◆ 用軟布加廚房用清潔劑以清水洗滌。
 - ◆ 如有鍋巴及飯粒較難清洗之情形時，可先以溫熱水加以浸泡，切勿以金屬鋼刷清洗，以免刮傷、損壞表面。
 - ◆ 集水盒請定期清洗，以保衛生。
 - ◆ 集水盒拆卸方式如下：依(圖一)箭頭方向拉出。
2. 機體外側、鍋蓋、操控面板
 - ◆ 可用軟布沾水稀釋後用廚房清潔劑加以擦拭(圖二)，嚴禁浸泡於清水中清洗，以免造成故障。
3. 機體內側
 - ◆ 請用軟布沾清水擦拭(圖三)，嚴禁用水浸泡或沖洗，以免造成故障。
 - ◆ 若沾染不易清洗之污垢或乾硬之米飯時，請以菜瓜布沾少許稀釋之中性清潔劑輕拭，再以乾布擦乾內側即可。
4. 電源線清潔
 - ◆ 請用乾燥的軟布擦拭，嚴禁用水沖洗(圖四)。

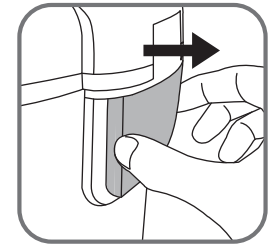

圖一

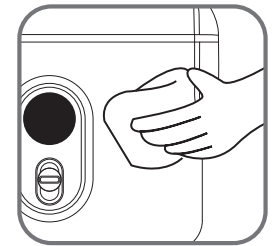

圖二

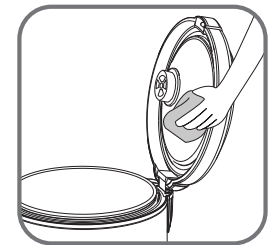

圖三

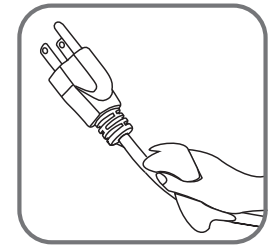

圖四

注意

嚴禁使用硬質刷具及化學劑揮發性溶劑(汽油、香蕉油等)、鹼性肥皂水、熱水等來擦拭機體，以免造成損壞或故障。



※ 清潔時請務必將電源插頭拔出，待冷卻後再進行清潔。

※ 機體及機體接電部位請勿用水沖洗或浸泡水中，將造成機體生鏽及故障可能。

簡易故障排除

若發生故障，請立即停止使用，請關閉主機停止運作，並將電源插頭拔下。若在故障狀態繼續使用或自行修理，均可能發生危險。

- ◆ 保證書遺失恕不補發，請妥善保管。
- ◆ 購買時，請經銷商填寫購買日期及蓋店章，保證事項依保證書內載。
- ◆ 超過保證期限者，得收成本及材料費。
- ◆ 下列狀況可能不是故障，送修前請先檢查清楚：

異常狀況		原因分析	解決方法
指示燈 不亮	電熱盤 不熱	1.電源線與耦合器未接通 2.電路板或發熱盤損壞 3.電路板連線斷開 4.溫控器/開關壞	1.檢查開關，插頭，熱熔斷體，電源引線是否完好，並插到位 2.送指定的維修部維修
	電熱盤 熱	1.主電路板壞 2.指示燈壞	送指定維修部維修
指示燈 亮	電熱盤 不熱	1.主溫控器故障 2.電熱管元件燒壞 3.電路板連接部分斷開	送指定維修部維修
飯不熟或煮飯 時間過長		1.保溫時間不夠 2.電熱盤變形 3.內鍋偏斜，一邊懸空 4.內鍋與電熱盤間有異物 5.內鍋變形 6.主溫控器異常	1.按要求保溫 2.輕微變形用細砂紙打磨，嚴重變形則應送維修部門更換 3.把內鍋輕輕轉動，使之恢復正常 4.用320#砂紙清除幹淨 5.送指定維修部更換內鍋 6.送指定維修部修理

簡易故障排除

異常狀況	原因分析	解決方法
煮成焦飯或不能自動保溫或保溫異常	1.主溫控器異常 2.保溫片壞或線路斷開	送指定維修部維修
煮粥大量溢出	1.主電路板壞 2.上蓋溫控器異常 3. 蒸汽閥內有異物 4.水是否超過最大限量或是否按刻度加水 5.鍋蓋是否扣緊 功能是否選擇錯誤	1.送指定的維修部維修 2.清洗蒸汽閥 3.按刻度加水 4.扣緊鍋蓋 5.確保功能選擇正確
煮飯長時間不沸騰	1.主溫控器異常 2.保溫片壞或線路斷開	送指定維修部維修

緊急處理方法

※ 本產品發生異常時，請關閉主機停止運作，再將電源插頭拔起，若在異常情況下持續運轉，容易因發熱等問題，造成火災，觸電等危險。

- a. 使用中若發生產品冒煙或起火燃燒時，請盡速將電源插頭拔掉，並通知原廠服務人員處理。
- b. 電源線如有破損時，必須由製造廠商或其服務處具有類似資格的人員更換，以避免發生危險。

※ 切勿自行拆修，以免發生危險。

※ 如果本產品發生故障，請送回原購買經銷商或連繫售後服務專線：
(02)2904-1876，並出示保證書及告知故障內容及現象。

產品規格

品名	10人份機械式電子鍋
型號	KNJ-SD2013
額定電壓	110V
額定頻率	60Hz
總額定消耗功率	700W
內鍋材質	鋁合金+不沾塗層
機體外殼材質	PP塑膠
容量	3.4L
機體尺寸	280x270x300 (寬x深x高)mm
產品重量	約2.7Kg
商品原產地	中國
製造年份	詳見規格標

限用物質含有情況標示

設備名稱：10人份機械式電子鍋 型號（型式）：KNJ-SD2013

單元 Unit	限用物質及其化學符號 Restricted substances and its chemical symbols					
	鉛Lead (Pb)	汞Mercury (Hg)	鎘Cadmium (Cd)	六價鉻 Hexavalent chromium (Cr ⁺⁶)	多溴聯苯 Polybrominated biphenyls (PBB)	多溴二苯醚 Polybrominated diphenyl ethers (PBDE)
電源線	○	○	○	○	○	○
恆溫器	○	○	○	○	○	○
微動開關	○	○	○	○	○	○
磁鋼開關	○	○	○	○	○	○
發熱盤	○	○	○	○	○	○
塑膠殼	○	○	○	○	○	○

備考1. “超出0.1 wt %”及“超出0.01 wt %”係指限用物質之百分比含量超出百分比含量基準值。
Note 1: “Exceeding 0.1 wt %” and “exceeding 0.01 wt %” indicate that the percentage content of the restricted substance exceeds the reference percentage value of presence condition.

備考2. “○”係指該項限用物質之百分比含量未超出百分比含量基準值。
Note 2: “○” indicates that the percentage content of the restricted substance does not exceed the percentage of reference value of presence.

備考3. “-”係指該項限用物質為排除項目。
Note 3: The “-” indicates that the restricted substance corresponds to the exemption.

備註
