

## kokomo 製品保證書

本保證書需填入購買日期及加蓋經銷商店章始生效力，未蓋店章、日期前請保留原始發票。

客戶姓名		經銷商店章
聯絡電話	( )	
手機		
地址		
產品名稱	3D擺頭遙控立扇	
產品型號	KO-S2030	
購買日期	年 月 日	

### 保證內容

- 憑本保證書，自購買日起 1 年內免費服務。  
(不含使用 / 操作說明書)
- 本公司家電產品轉為營利商務用時，保固 6 個月。
- 非保證範圍：本機以外之配件。
- 小家電產品如：吸塵器、電磁爐、電風扇、電話機等，如需服務請送至服務站或特約經銷商修理。
- 保證期間因下列情形發生故障者，本公司酌收材料工本費：
  - ① 未依使用說明書使用注意事項內容操作使用者。
  - ② 自行拆修或改裝者。
  - ③ 未按規定電壓使用致造成機器不良者。
  - ④ 外觀因使用自然汗舊者。
  - ⑤ 因天災、地變、鼠害、蟲害等所導致者。
- 本公司對各產品均訂有零件之保存期限，若超過期限，本公司盡量以現行生產品類似零件代用修理，如無法代用，尚祈見諒。
- 遇有下列情形之一，本公司得按價收費：
  - ① 超過保證期間者。
  - ② 未出示本保證書者。
  - ③ 保證書記載經塗改或內容與現物不符者。
  - ④ 保證書內容購買日期未填寫及未加蓋經銷商店章者，視同失去保證能力。
- 服務再保證：
  - ① 保證期間內，依保證年限執行，不再給予延長。
  - ② 保證期間外修理 (即收費服務) 付費維修之零件將以三個月給予保證。
- 本保證書如有遺失，恕不補發，敬請妥為保存。
- 本產品無到府服務，若發生故障請送回原購買經銷商或聯繫售後服務專線。
- 本產品售後服務委託昶宏股份有限公司。  
服務專線：(02) 2904-1876

委製/進口商：昶宏股份有限公司  
地址：新北市新莊區中正路653號之2號2樓  
電話：(02)29041877  
傳真：(02)29041879

維修服務商地址：新北市五股區中興路三段48之13號  
送修請先撥打售後服務專線：(02)29041876

總代理 昶宏股份有限公司



## 3D擺頭遙控立扇

### KO-S2030

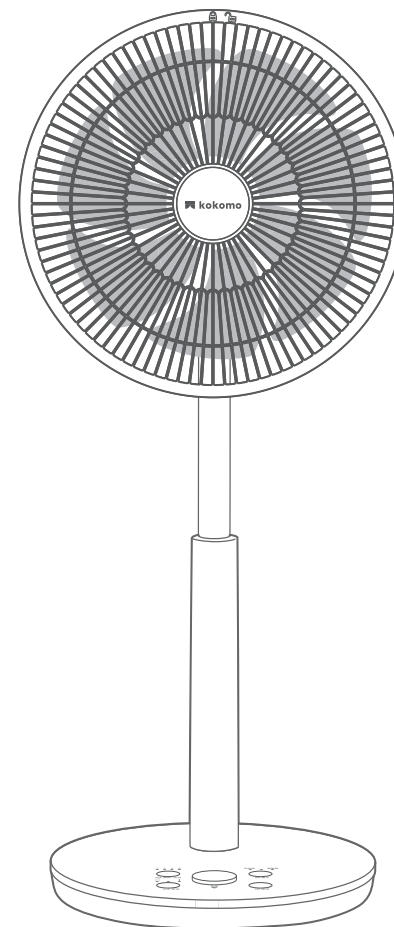

家庭用

FOR HOUSEHOLD  
USE ONLY

- 使用本產品前請先詳細閱讀本使用說明書，以便正確的使用本產品。
- 保證書印至於說明書封底，請要求經銷商填妥購買日期及蓋店章，以確保您的權益。
- Please read the User Manual thoroughly before operating the product.
- The warranty card should have the signature and stamp of the dealer/seller along with the date of purchase.

## 安全注意事項

使用本產品時必須遵守下列安全預防措施：

- 請使用電源AC110V/60Hz之專用插座
- 嚴禁使用延長線、外接計時器或分離遙控系統操作。
- 本產品僅適用於家庭及室內使用，請勿將本產品用於商業用途或未指定之其他用途。
- 請保持電源插頭、本體的乾燥。
- 若發現電源線表層有破損情形時，請勿使用。
- 風扇運轉中，不得使之傾倒或不正常拿取，會導致故障或破損。
- 嚴禁濕手接觸本產品，以免發生觸電情形。
- 請先確定本產品徹底乾燥，再繼續使用本產品。
- 長時間不使用、外出時或清洗時，請先拔掉電源線插頭，以免發生危險。
- 請勿置放瓦斯爐或有浴室濕氣重的地方的地方使用，會造成觸電及故障。
- 風扇運轉中須有人員在場，不得將手指或異物插入出風口內。
- 風扇啟動時，請勿移動位置，可能會導致意外發生。
- 除說明書中提到的可拆卸組件外，請勿自行拆解或維修本產品。
- 扇葉、前、後網罩未組裝完成，請勿插電使用。
- 請勿將風扇放置於不平穩或會滑動的地面使用。
- 請勿長時間對著身體直接吹風，特別是病人、老人與孩童。
- 風扇運轉中，若本體發生異常的震動，請立即停止使用。
- 請勿覆蓋任何物品於風扇前、後網上，或將風扇擺置於靠近窗簾等障礙物旁及妨礙擺頭穩定的場所，以免發生意外。
- 噴霧劑(殺蟲劑、整髮用、清除用)請勿直接噴向風扇，會造成觸電、火災意外等。
- 請勿使用汽油或酒精...等，揮發性的去汙劑擦拭本產品。
- 請存放於乾燥的環境，請勿存放於陽光直射、高溫高壓、潮濕悶熱的環境。
- 本電器不預期供生理、感知、心智能力、經驗或知識不足之使用者(包含孩童)使用，除非在對其負有安全責任的人員之監護或指導下安全使用；孩童應受監護，以確保孩童不嬉玩電器。

## 各部位名稱

### 風扇本體

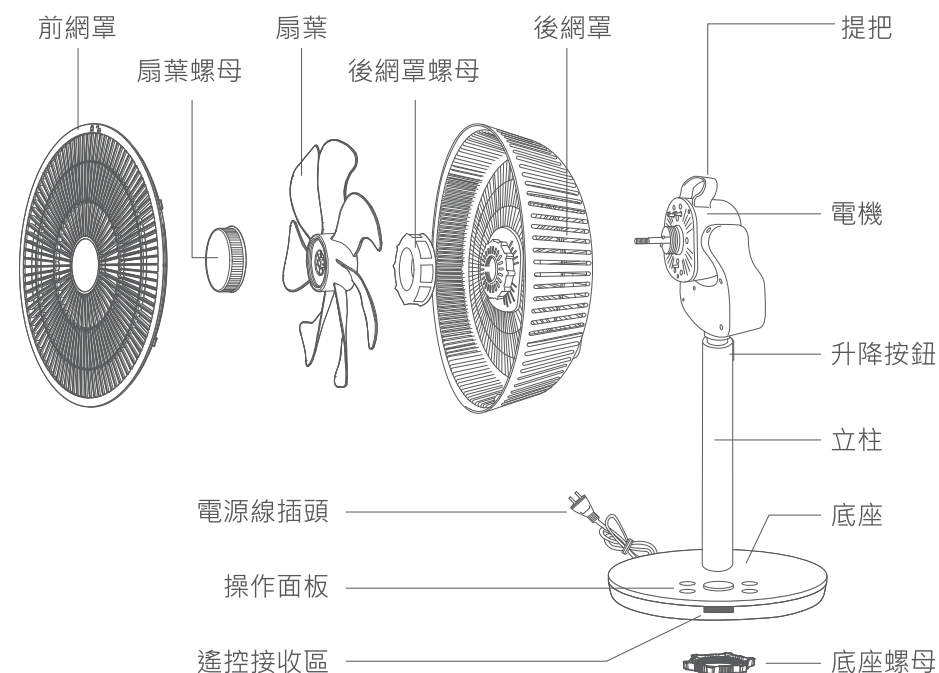

### 配件



## 使用方式

### 底盤安裝方式

- 1.取出主機、底座、底座螺母。
- 2.將主機立柱對準裝入底座(圖一)，再將底座螺母與主機立柱順時針方向鎖緊(圖二)。

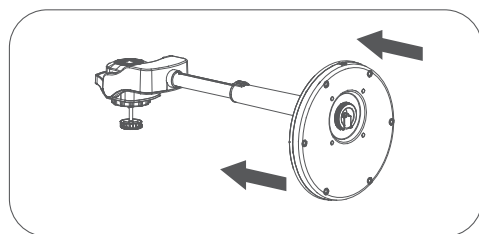

圖一

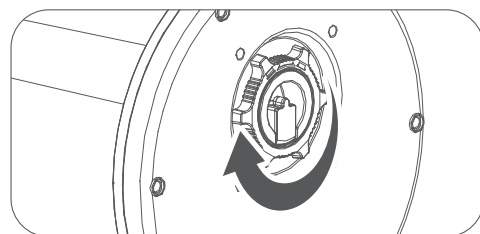

圖二

### 網罩與扇葉安裝方式

- 1.將組裝好的主機與底座放在檯面或地面上。
- 2.取出後網罩及後網罩螺母，將後網罩掛在電機前殼，將後網罩螺母順時針方向往電機前殼鎖緊，務必使後網罩牢固不鬆動。
- 3.取出扇葉及扇葉螺母，將扇葉裝入電機軸，扇葉溝槽與電機軸插銷需對應坎入，再將扇葉螺母逆時針方向往電機軸鎖緊，務必使扇葉牢固不鬆動。
- 4.取出前網罩及螺絲，前網罩標記符號向上，輕放與後網罩對準坎入後，順時針方向「喀」一聲即鎖緊。標記圖示對準鎖附(圖三)。
- 5.用螺絲起子將螺絲鎖緊後網罩下方螺絲孔(圖四)，避免任何使網罩脫落脫落的可能。

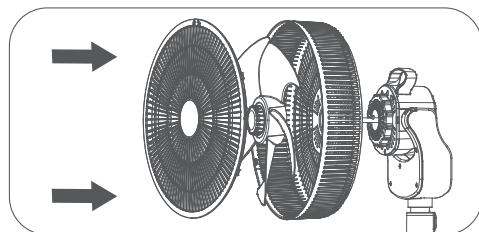

圖三

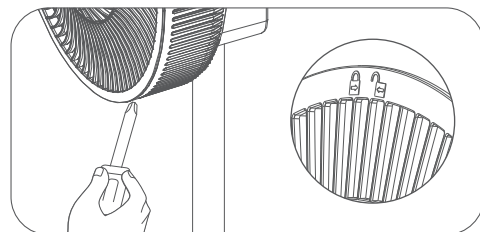

圖四

## 使用方式

### 遙控器電池安裝

- 1.用姆指指甲扣住鎖扣彈簧最左側並向右方按壓(圖五)，此時以食指指甲扣住中間凹槽向下拉，即可將電池盤拉出。
- 2.放入一顆鈕扣鋰電池，電池使用規格CR2025 3V。
- 3.請留意電池擺放方向，有文字(正極)面朝上。
- 4.放好電池後，將電池盤推回，直至聽到「啪」聲響，即安裝完成(圖六)。

### 遙控器使用方式

遙控器使用注意事項：

確認遙控器安裝電池後，對準風扇本體上的遙控器接收區，按下按鈕即可使用。

- 1.使用遙控器時，必須使遙控器前端的發射頭對準遙控器接收區方向；
- 2.遙控器可以在距離扇體正面5米左右，偏離角度30度範圍內正常使用；
- 3.避免直射陽光直接照射顯示屏，以免影響接收頭的接受效果；
- 4.遙控器長期不使用或內裝電池腐爛前，請將電池取出並妥善處理。

### 注意



- ※請把電池放在兒童觸碰不到的地方。
- ※如誤吞電池，需立即諮詢醫生救助。
- ※電池不可充電或隨意棄置於火源或鄰近位置。
- ※電池應存置於乾燥、陰涼的地方。
- ※請留意電池擺放方向，有文字(正極)之一面朝上。

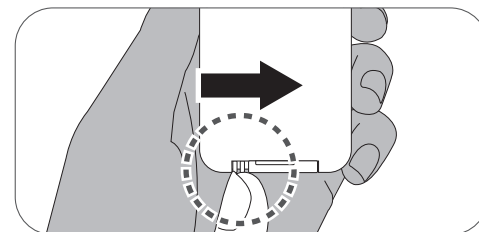

圖五

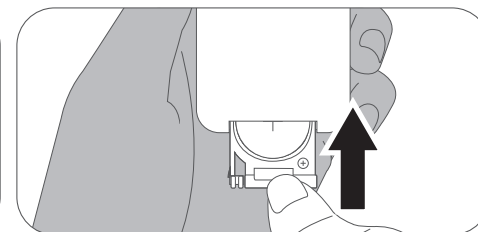

圖六

## 使用方式

### 操作面板

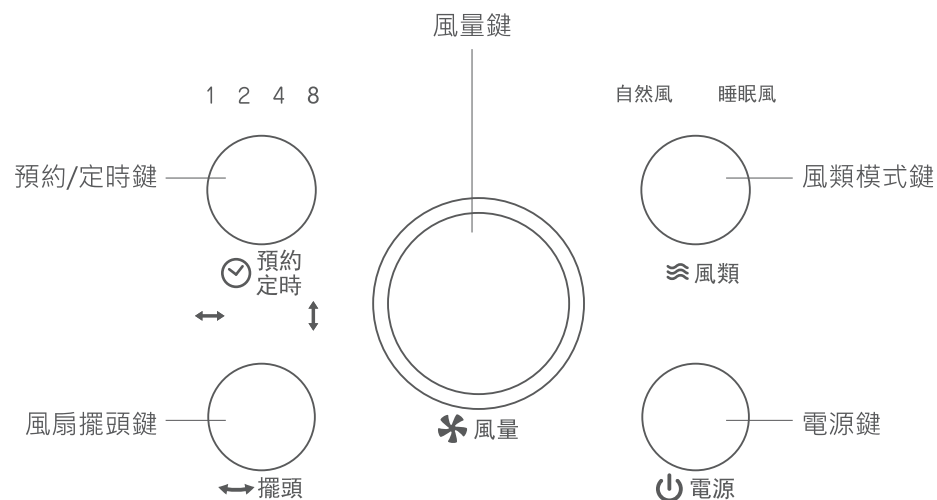

### 遙控器

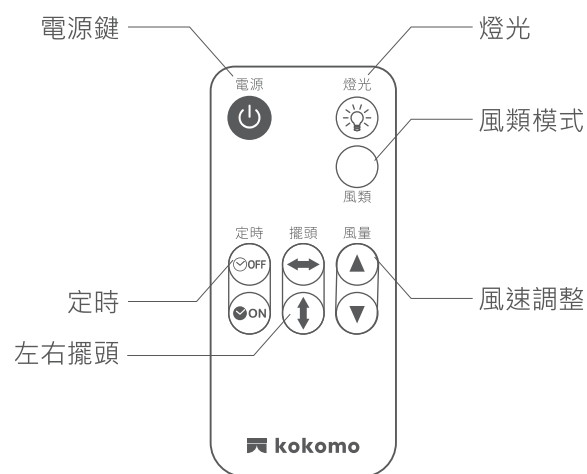

## 使用方式



### 電源鍵

- 插上電源線插頭，風扇「嗶」一聲為待機狀態。再觸動此鍵後，風扇啟動運轉。首次通電使用，電源燈號亮且風量燈號顯示一格。
- 風扇在運轉過程中，觸動此鍵，風扇關閉。



### 風量鍵

- 風扇啟動後，按下此按鈕，◀ 減小風量、▶ 增強風量，同時面板上顯示相應的風量檔位，共有四檔風。



### 風類模式鍵

- 觸動此鍵，風類以“自然風-睡眠風-正常風-自然風-...”循環切換。
- 正常風：可設定風量(默認模式無指示燈)
- 自然風：風扇按照電腦預編程序模擬自然風，送出的風量按照程序變化，時大時小，像大自然中的風一陣一陣。風量大小可根據風量鍵進行設定。
- 睡眠風：風扇按電腦預編程序模擬送風，風量大小可根據風量鍵進行設定。風速變化規律如下：以半小時為單位按照從高到低的順序運行自然風，直到風扇以自然風轉動到定時時間結束或被關掉為止。
- 長按風類模式鍵2秒進入靜音模式，再長按2秒則恢復按鍵音模式。



### 風扇擺頭鍵

- 按擺頭鍵可選擇 ↔ 左右擺頭「燈號顯示」↑ 上下擺頭「燈號顯示」、左右和上下同時擺頭「燈號同時顯示」、停止擺頭。
- 如果需要調節風扇左右或上下送風角度，請按下左右或上下擺頭，當運行到所需角度時關閉擺頭。
- 上下擺頭還可以手動扳到3個位置，除此之外不建議用扳動機頭的方式來調節其他送風角度，有可能損壞內部機構。
- 長按風扇擺頭鍵2秒面板所有燈號熄滅，再長按2秒則恢復顯示所有燈號。注意：運轉中請勿手動扳動擺頭位置。

## 使用方式



### 預約/定時鍵

- 當風扇處於“待機”狀態，按預約/定時鍵，可設定風扇的預約“開機時間”，預約開機時，則定時燈號閃爍。預約時間可以在1~12小時之間設定。定時時間為燈號數字加總。
- 當設定到12小時後，如再按此鍵，則預約功能關閉。設定好預約時間後，預約計時開始。預約時間到，風扇以當前的風類和檔位運轉。
- 當風扇處於“運轉”狀態，按預約/定時鍵，可設定風扇的“自動關機時間”。定時時間可以在1~12小時之間設定。定時時間為燈號數字加總。
- 當設定到12小時後，如再按此鍵，則定時功能關閉。設定好定時時間後，定時計時開始。定時時間到，風扇自動關閉。

### 高度調節

向上調節高度：

- 一只手按住升降按鈕(圖七)，另一只手將主機向上提到所需高度。

向下調節高度：

- 一只手按住升降按鈕，另一只手將主機向下壓到所需高度。

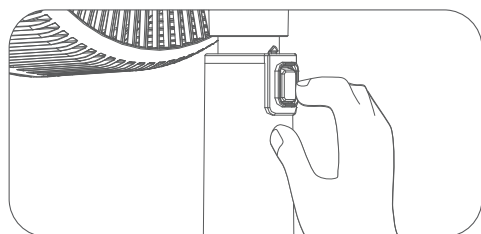

圖七

## 清潔與保養方式

- 1.清潔前，請先確認已拔除電源插頭再進行清潔。
- 2.用螺絲起子擰出後網下方的安全螺絲（防止兒童打開網罩而發生危險）(圖八)；順時針旋轉前網罩到開的標記對準後網罩標記後向外取出前網罩；從電機軸上擰扇葉螺母，將扇葉從電機軸上拔出(圖九)；從機頭上擰下後網螺母，將後網罩從機頭上取下。
- 3.產品清潔、保養時請以擰乾之濕布擦拭，並將機器放置通風處陰乾。
- 4.清潔完畢後，待機器風乾後，再進行收納。
- 5.不使用時，將產品清潔乾淨後，請存放在室內通風乾燥處。
  - ※請勿使用尖銳的物品、硬刷，或具有腐蝕性的液體清潔，以免損壞產品(圖十)。
  - ※電機及底座請勿進水，避免電機或底盤控制板損壞及造成危險(圖十一)。
  - ※請勿將電源線纏繞於產品上，以避免造成產品故障或電源線損壞。
  - ※請勿將機器存放在陽光直射的地方。

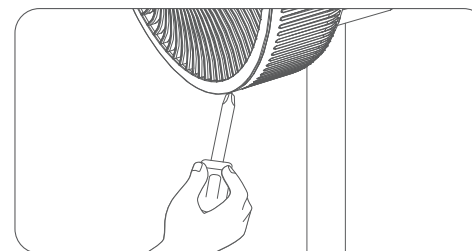

圖八

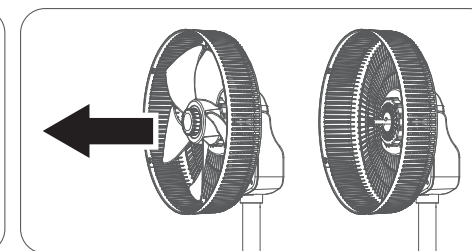

圖九



圖十

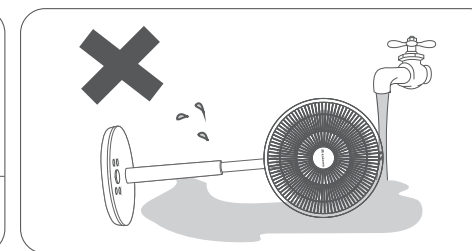

圖十一

## 緊急處理方法

本產品發生異常時，請先將電源開關關閉，並將電源線拔下，若在異常情況下持續運轉，容易因發熱等問題，造成火災，觸電等危險。

※ 使用中若發生產品冒煙或起火燃燒時，請盡速將電源關閉，並通知原廠服務人員處理。



※ 電源線如有破損時，必須由製造廠商或其服務處具有類似資格的人員更換，以避免發生危險。

※ 如內部機件發生故障，請與02-29041876服務專線或就近經銷商諮詢。

## 警告

- 機體安裝於特殊環境時（例：易受鹽分，硫磺等物質所侵蝕之地區），請先知會本公司或經銷商提保護措施，如未知會致造成機件損害及影響週遭財務等，本公司不負保固、維修及一切損害之責任。
- 維修服務需使用原廠零件，如任意更換非公司認可之原廠零組件，以致造成損害，本公司不負保固及損害賠償責任。
- 本產品如有任何損壞時，必須由本公司服務單位或具有類似資格的人員更換以避免危險。
- 若有發現液體從電器中洩漏，不宜再繼續使用本產品，並請立即送修。
- 保證書如遺失恕不補發，請妥為保管。
- 購買時，請經銷商填寫購買日期及蓋店章，保證事項依保證書內記載。
- 超過保證期限者，得酌收成本材料費。



警告



嚴禁在充斥易燃氣體或液體之場所使用，以免發生危險。



嚴禁8歲以下兒童玩耍，以免發生危險。

嚴禁放入水中或玩耍。

## 產品規格

品名	3D擺頭遙控立扇
型號	KO-S2030
額定電壓/頻率	110V/60Hz
總額定消耗電功率	45W
最大風速	360-330m/分
尺寸	最高尺寸：330寬x870高x340深mm 最低尺寸：330寬x680高x340深mm
淨重	3kg
電源線長	150cm
商品原產地	中國
製造年份	詳見規格標

