

## NICONICO 製品保證書

本保證書需填入購買日期及加蓋經銷商店章始生效力，未蓋店章、日期前請保留原始發票。

客戶姓名：	經銷商店章
聯絡電話：(     )	
手   機：	
地   址：	
產品名稱：升降摺疊DC風扇	
產品型號：NI-S2033	
購買日期：     年   月   日	

### 保證內容

- 憑本保證書，自購買日起1年內免費服務。  
(不含使用/操作說明書)
- 本公司家電產品轉為營利商務用時，保固為6個月。
- 非保證範圍：本機以外之配件。
- 小家電產品如：吸塵器、電磁爐、電風扇、電話機等，如需服務請送至服務站或特約經銷商修理。
- 保證期間因下列情形發生故障者，本公司酌收材料工本費：
  - ① 未依使用說明書使用注意事項內容操作使用者。
  - ② 自行拆修或改裝者。
  - ③ 未按規定電壓使用致造成機器不良者。
  - ④ 外觀因使用自然汗舊者。
  - ⑤ 因天災、地變、鼠害、蟲害等所導致者。
- 本公司對各產品均訂有零件之保存期限，若超過期限，本公司盡量以現行生產品類似零件代用修理，如無法代用，尚祈見諒。
- 遇有下列情形之一，本公司得按價收費：
  - ① 超過保證期間者。
  - ② 未出示本保證書者。
  - ③ 保證書記載經塗改或內容與現物不符者。
  - ④ 保證書內容購買日期未填寫及未加蓋經銷商店章者，視同失去保證能力。
- 服務再保證：
  - ① 保證期間內，依保證年限執行，不再給予延長。
  - ② 保證期間外修理(即收費服務)付費維修之零件將以3個月給予保證。
- 本保證書如有遺失，恕不補發，敬請妥為保存。
- 本產品無到府服務，若發生故障請送回原購買經銷商或聯繫售後服務專線。

委製/進口商：昶宏股份有限公司  
地 址：新北市新莊區中正路653之2號2樓  
電 話：(02)29041877  
傳 真：(02)29041879

維修服務地址：新北市五股區中興路三段48之13號  
維修服務專線：(02)29041876

總代理 昶宏股份有限公司



## 升降摺疊DC風扇 NI-S2033

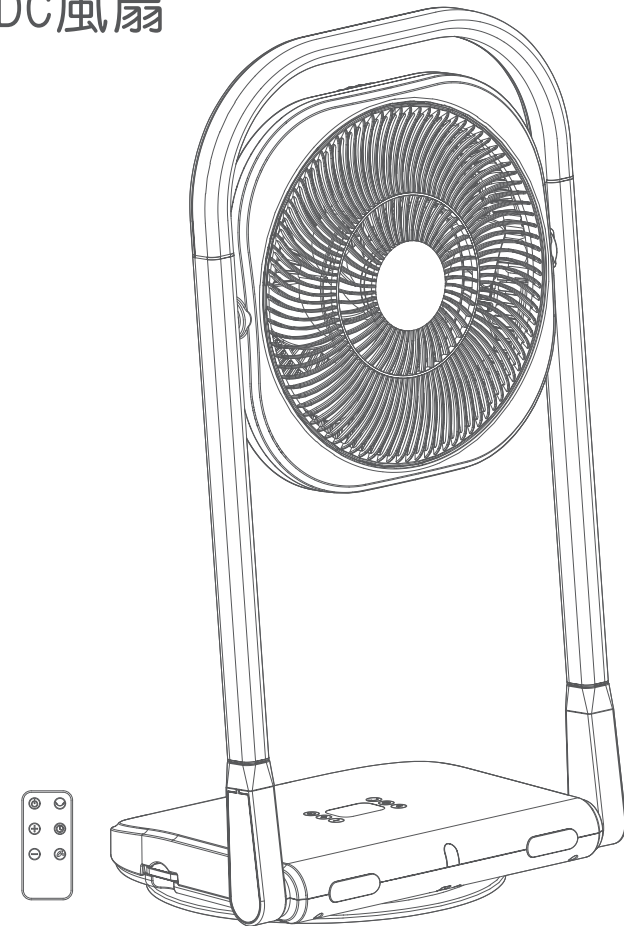

### 家庭用

使用本產品前請先詳細閱讀本使用說明書，以便正確的使用本產品。

保證書印至於說明書封底，請要求經銷商填妥購買日期及蓋店章，以確保您的權益。

## 安全注意事項

### 使用本產品時必須遵守下列安全預防措施：

- 使用本產品前，請仔細閱讀說明書；並請使用電源AC110V/60Hz之專用插座。
- 請使用本產品內附專用之電源供應器。
- 嚴禁使用外接計時器或分離遙控系統操作。
- 本電器僅適用家庭使用，請勿將本產品用於商業用途或未指定之其他用途。
- 請保持電源插頭、風扇本體的乾燥。
- 若發現電源線表層有破損情形時，請勿繼續使用。
- 風扇運轉中，不得使之傾倒或不正常拿取，會導致故障或破損。
- 嚴禁濕手接觸本產品，以免發生觸電情形。
- 請先確定本產品徹底乾燥，再繼續使用本產品。
- 長時間不使用、外出時或清潔時，請先拔掉電源線插頭，以免發生危險。
- 請勿置放瓦斯爐等熱源或有浴室濕氣重的地方使用，會造成故障及觸電。
- 風扇運轉中須有人員在場，不得將手指或異物插入出風口內。
- 風扇啟動時，避免伸縮支架或調整角度，有可能會造成產品損壞故障。
- 拆下外殼清潔時請注意勿觸碰主機按鍵或遙控器，以免發生危險。
- 除說明書中提到的可拆卸組件外，請勿自行拆解或維修本產品。
- 在拆卸或安裝護網前請確認風扇已切斷電源。
- 請勿將風扇放置於不平穩或會滑動的地面使用。
- 請勿長時間對著身體直接吹風，特別是病人、老人與孩童。
- 風扇運轉中，若本體發生異常的震動，請立即停止使用。
- 請勿覆蓋任何物品於風扇前、後網罩，或將風扇擺置於靠近窗簾等障礙物旁及妨礙擺頭穩定的場所，以免發生意外。
- 噴霧劑(殺蟲劑、整髮用、清除用)勿直接噴向風扇，會造成觸電、火災意外等。
- 請勿使用汽油或酒精...等，揮發性的去汙劑擦拭本產品。
- 請存放於乾燥的環境，請勿存放於陽光直射、高溫高壓、潮濕悶熱的環境。
- 本電器不預期供生理、感知、心智能力、經驗或知識不足之使用者(包含孩童)使用，除非在對其負有安全責任的人員之監護或指導下安全使用；孩童應受監護，以確保孩童不嬉玩電器。

## 各部位名稱

### 主機

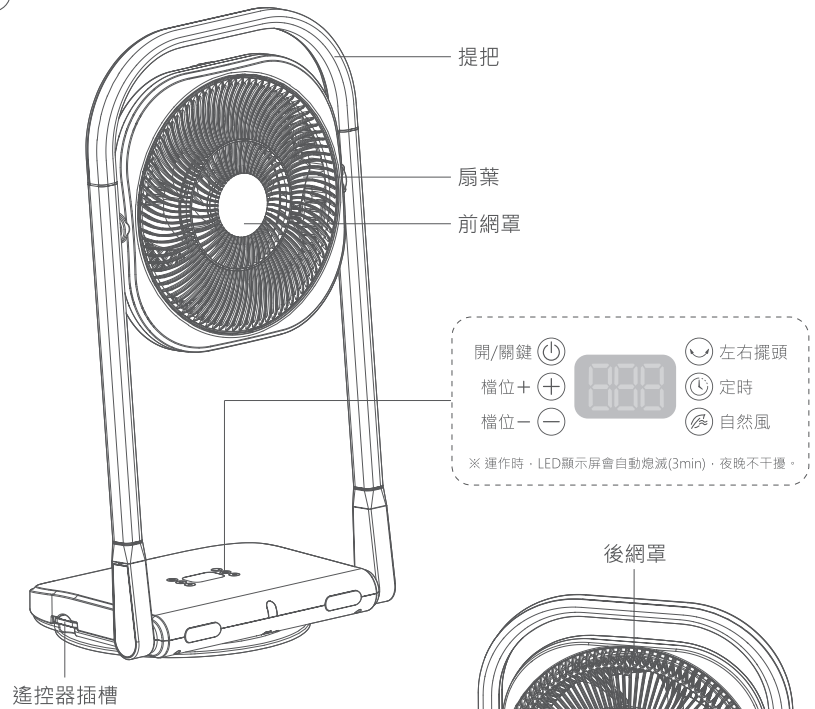

### 配件

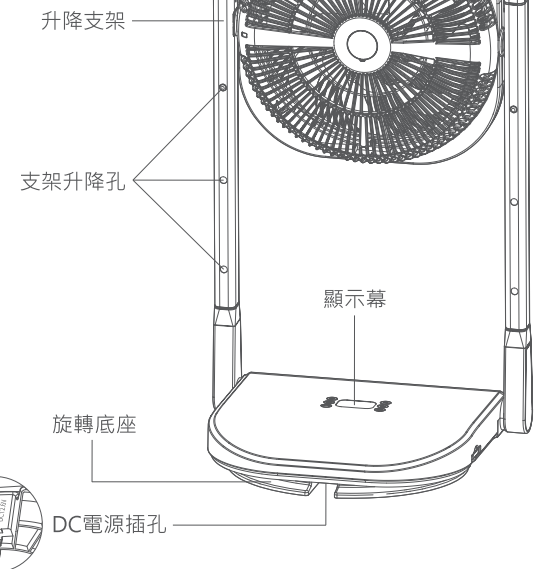
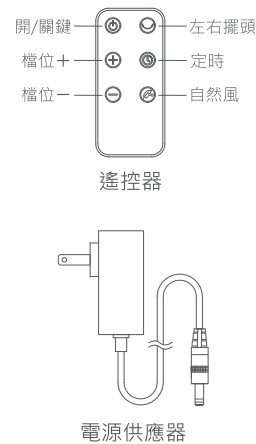

## 使用方式

### 首次使用

- 請使用本產品內附專用之電源供應器(DC12.6V=1A)，插入風扇底座的電源輸入插孔，再連接電源插座(110V)。
- 將風扇調至直立狀態，調節升降支架及風扇頭至適合高度與角度，通過底座按鍵或遙控器來控制風扇。

### 開/關鍵

- 插上電源後，按下風扇底座或遙控器的「開/關鍵」即可開啟。運作過程中，再按一下「開/關鍵」，則可關閉風扇。

### 檔位調整

- 風扇在開機後，可按一下操作面板或遙控器上「+」、「-」按鍵進行檔位設定，每按一次改變一個檔位，「+」檔到8檔為止，「-」檔到1檔為止。

### 左右擺頭

- 風扇運轉時，按操作面板或遙控器上的「左右擺頭」鍵，風扇擺頭功能開啟，風扇的旋轉角度可設定30度、60度及90度。
- 可依(30度、60度、90度、關閉)之順序，來設定/關閉左右擺頭功能。

### 定時

- 風扇運轉時，按操作面板或遙控器上的「定時」鍵，風扇可在1~8小時範圍內(單位：1小時)，依照所設定的時間自動關機。
- 可依(1H、2H、3H、4H、5H、6H、7H、8H、關閉)之順序，來設定/關閉定時功能。

### 自然風

- 風扇運轉時，按操作面板或遙控器上的「自然風」鍵，則可開啟風速由強到弱依序變小之檔位(第9檔)。再次按「自然風」鍵可關閉該功能。

## 使用方式

### 展開風扇

- 底座輕壓固定，手扶風扇提把按箭頭方向，向上展開(圖一)。
- 風扇打開時會聽見"喀喀"聲，最大可展開近90度之角度(圖二)，此時風扇已完全展開，請勿再強行施力，否則有可能會損壞風扇。  
※請勿在摺疊未展開狀態下直接使用，以免發生危險。

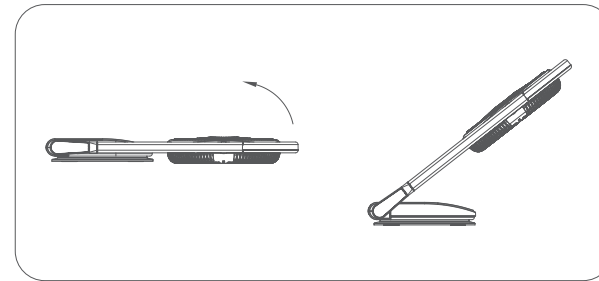

圖一

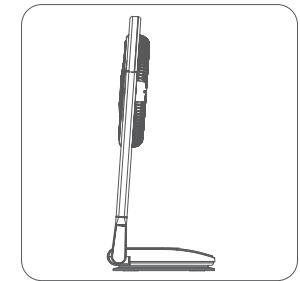

圖二

### 調整高度/角度

- 雙手握緊支架，同時按住支架兩邊按鈕，可向上或向下降降支架(圖三)，升降時當聽見"喀喀"聲，即支架自動固定。若需要調整高度，請重覆以上操作。
- 風扇可以上下180度手動調整風向(圖四)。
- 風扇有三個高度可選(圖五)。
- 收納方式先把風扇支架降至最低，然後往後向下摺疊收起風扇。

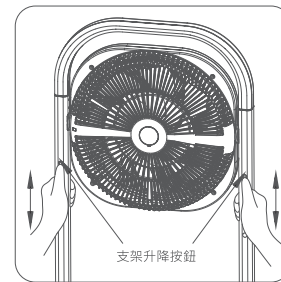

圖三

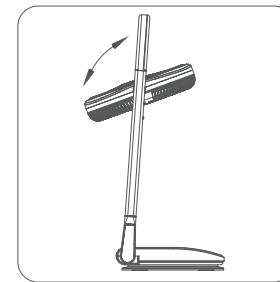

圖四

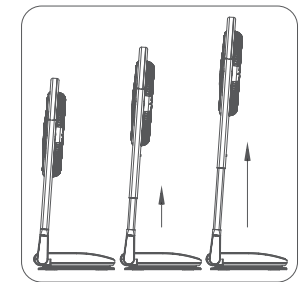

圖五

## 使用方式

### 遙控器使用方式

- 首次使用遙控器前，請先拉開絕緣片，確認遙控器安裝電池後，請對準風扇本體上的遙控器接收區，按下按鈕即可使用(圖一)。

### 遙控器電池更換

- 用拇指指甲扣住鎖扣彈簧最左側並向右方按壓(圖二)，此時以食指指甲扣住中間凹槽向下拉(圖三)，即可將電池盤拉出。
- 放入一顆鈕扣鋰電池，電池限使用規格CR2025 3V。
- 請留意電池擺放方向，有文字(正極)面朝上(圖四)。
- 放好電池後，將電池盤推回，至聽到「喀」聲響，即安裝完成。

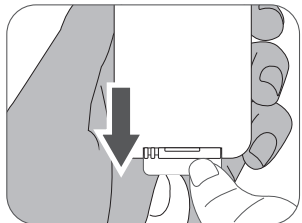

第一次使用前請先拉開絕緣片

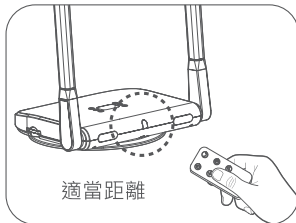

圖一

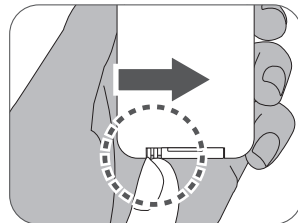

圖二

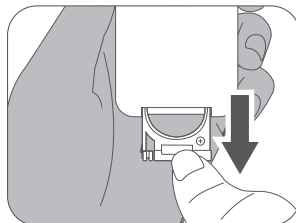

圖三

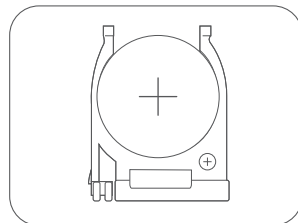

圖四

### 注 意



- ※請把電池放在兒童觸碰不到的地方。
- ※如誤吞電池，需立即諮詢醫生救助。
- ※電池不可充電或隨意棄置於火源或鄰近位置。
- ※電池應存置於乾燥、陰涼的地方。
- ※請留意電池擺放方向，有文字(正極)之一面朝上。

## 清潔與保養

### 前網拆卸

- 用十字螺絲起子卸下後網罩上方的螺絲，用手按住風扇前網罩邊框，逆時針向左旋轉打開(圖一)。
- 前網罩可以拆卸取出清洗灰塵，機身/扇葉可用充份擰乾之抹布擦拭(圖二)。
- 待前網罩靜置確實乾燥後，對準扣式後裝回(圖三)。
- 用手按住風扇前網罩，順時針向右旋轉後鎖緊，再用十字螺絲起子鎖回後網上方之螺絲(圖四)。

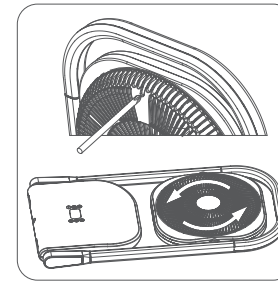

圖一

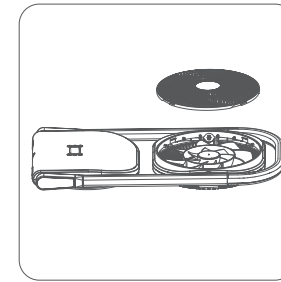

圖二

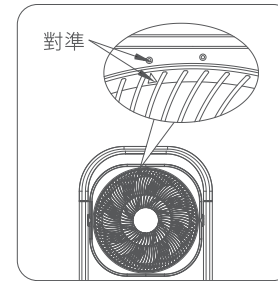

圖三

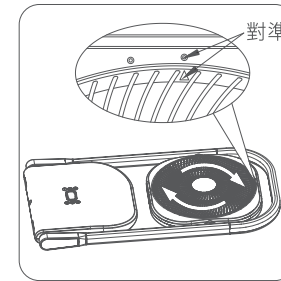

圖四

### 注意事項

- 請務必切斷電源，先將電源插頭從插座上拔下後，再進行清潔。
- 外觀請定期進行清潔，以免灰塵堆積導致機體容易故障。
- 勿將電源線或主機浸在水中或在水龍頭下沖洗，風扇內部零件不可沾水。
- 勿用揮發性溶液(如酒精、甲苯、汽油...等)清洗產品本體表面，以免產品變色或將印刷圖案擦除。
- 使用擰乾的軟布擦拭風扇表面即可。
- 清潔完畢，必須待產品完全乾燥後，才可組裝與連接電源使用。
- 如長時間不使用，請將產品收藏回包裝盒內並放置在乾燥陰涼且安全的地方。

## 緊急處理方法

本產品發生異常時，請先將電源開關關閉，若在異常情況下持續運轉，容易因發熱等問題，造成火災，觸電等危險。

※ 使用中若發生產品冒煙或起火燃燒時，請儘速將電源插頭拔掉，狀況排除後並通知原廠服務人員處理。



※ 電源線如有破損，須由製造廠商或其服務處具有類似資格的人員更換，以避免發生危險。

※ 如內部機件發生故障，請撥打02-29041876服務專線，或就近經銷商諮詢。

## 警告

- 機體安裝於特殊環境時(例：易受鹽分、硫磺等物質所侵蝕之地區)，請先知會本公司或經銷商提保護措施，如未知會致造成機件損害及影響周遭財物等，本公司不負保固、維修及一切損害之責任。
- 維修服務需使用原廠零件，如任意更換非公司認可之原廠零組件，以致造成損害，本公司不負保固及損害賠償責任。
- 本產品如有任何損壞時，必須由本公司服務單位或具有類似資格的人員更換，以避免發生危險。
- 若有發現液體從電器中洩漏，不宜再繼續使用本產品，並請立即送修。



嚴禁在充斥易燃氣體或液體之場所使用，以免發生危險。

嚴禁 8 歲以下兒童玩耍，以免發生危險。

嚴禁放入水中清洗或玩耍。

## 簡易故障排除

- 如出現使用異常時，請立即停止使用，將本產品電源關閉，並將電源插頭拔下，請洽經銷商或本公司服務單位，並請出示保證書及告知故障內容及現象。
- 保證書如遺失恕不補發，請妥為保管。
- 購買時，請經銷商填寫購買日期及蓋店章，保證事項依保證書內記載。
- 超過保證期限者，得酌收成本材料費。
- 下列狀況可能不是故障，請在送修前先檢查清楚。

故障現象	可能原因	處理方法
沒有運作	• 電源線未確實插入電源插座	• 請重新插好電源線插頭
	• 遙控器沒電	• 請更換遙控器電池
	• 未按壓到開關按鈕	• 請重新按壓開關按鈕
	• 使用到非風扇專用電源供應器	• 請使用風扇專用電源供應器
運作中發出異音	• 扇葉裂開	• 請送服務站維修
	• 馬達損壞	• 請送服務站維修

## 電器與電池的廢棄處理

- 本電器不可在使用壽命結束時以家庭廢棄物處理，而是要棄置於回收電機電子家用電器的集中回收處。
- 本電器採用可回收的材質。您可回收二手家用電器，對環境保護盡一份心力。請向當地主管機關詢問相關的回收處資訊。
- 電池含有可能對環境造成汙染的物質。
- 當您要拋棄本產品時，請先將電池拆下(取出電池前電器應切斷電源)。廢棄的電池請不要與一般家庭廢棄物一起丟棄，應帶到正式的回收點進行回收。

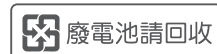



## 產品規格

品名	升降摺疊DC風扇
型號	NI-S2033
額定電壓	DC 12.6V
額定輸入電流	1000mA
電源供應器規格	CZH013126100JPWP 輸入：AC100-240V 50/60Hz 0.4A 輸出：DC12.6V  1A
淨重	約3650g
外觀尺寸	摺疊收納：寬358 x 深70 x 高670mm 展開(最低)：寬358 x 深285 x 高670mm 展開(中段)：寬358 x 深285 x 高785mm 展開(最高)：寬358 x 深285 x 高890mm
遙控器電池規格	CR2025 3V
配件	遙控器 x 1、電源供應器 x 1
商品原產地	中國
製造年份	詳見規格標

## 限用物質含有情況標示

設備名稱：風扇 Equipment name		型號 ( 型式 )：NI-S2033 Type designation (Type)				
單元Unit	限用物質及其化學符號 Restricted substances and its chemical symbols					
	鉛Lead (Pb)	汞Mercury (Hg)	鎘Cadmium (Cd)	六價鉻 Hexavalent chromium (Cr <sup>+6</sup> )	多溴聯苯 Polybrominated biphenyls (PBB)	多溴二苯醚 Polybrominated diphenyl ethers (PBDE)
電源供應器	○	○	○	○	○	○
風扇馬達	○	○	○	○	○	○
步進馬達	○	○	○	○	○	○
電路板	○	○	○	○	○	○
外殼	○	○	○	○	○	○
備考1. “超出0.1 wt %”及“超出0.01 wt %”係指限用物質之百分比含量超出百分比含量基準值。 備考2. “○”係指該項限用物質之百分比含量未超出百分比含量基準值。 備考3. “-”係指該項限用物質為排除項目。						