

## NI CO NICONICO 製品保證書

本保證書需填入購買日期及加蓋經銷商店章始生效力，未蓋店章、日期前請保留原始發票。

客戶姓名：	經銷商店章
聯絡電話：(     )     )	
手   機：	
地   址：	
產品名稱：掀蓋式火鍋燒烤料理機	
產品型號：NI-D1109	
購買日期：    年    月    日	

### 保證內容

- 憑本保證書，自購買日起壹年內免費服務。  
(不含使用 / 操作說明書)
- 本公司家電產品轉為營利商務用時，保固 6 個月。
- 非保證範圍：本機以外之配件。
- 小家電產品如：吸塵器、電磁爐、電風扇、電話機等，如需服務請送至服務站或特約經銷商修理。
- 保證期間因下列情形發生故障者，本公司酌收材料工本費：
  - ① 未依使用說明書使用注意事項內容操作使用者。
  - ② 自行拆修或改裝者。
  - ③ 未按規定電壓使用致造成機器不良者。
  - ④ 外觀因使用自然汗舊者。
  - ⑤ 因天災、地變、鼠害、蟲害等所導致者。
- 本公司對各產品均訂有零件之保存期限，若超過期限，本公司盡量以現行生產品類似零件代用修理，如無法代用，尚祈見諒。
- 遇有下列情形之一，本公司得按價收費：
  - ① 超過保證期間者。
  - ② 未出示本保證書者。
  - ③ 保證書記載經塗改或內容與現物不符者。
  - ④ 保證書內容購買日期未填寫及未加蓋經銷商店章者，視同失去保證能力。
- 服務再保證：
  - ① 保證期間內，依保證年限執行，不再給予延長。
  - ② 保證期間外修理 (即收費服務) 付費維修之零件將以三個月給予保證。
- 本保證書如有遺失，恕不補發，敬請妥為保存。
- 本產品無到府服務，若發生故障請送回原購買經銷商或聯繫售後服務專線。
- 本產品售後服務委託昶宏股份有限公司。  
服務專線：(02) 2904-1876

委製/進口商：昶宏股份有限公司  
地 址：新北市新莊區中正路653號之2號2樓  
電 話：(02)29041877  
傳 真：(02)29041879

維修服務商地址：新北市五股區中興路三段48之13號  
送修請先撥打售後服務專線：(02)29041876

總代理 昶宏股份有限公司

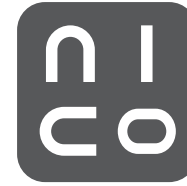

## 掀蓋式火鍋燒烤料理機 NI-D1109

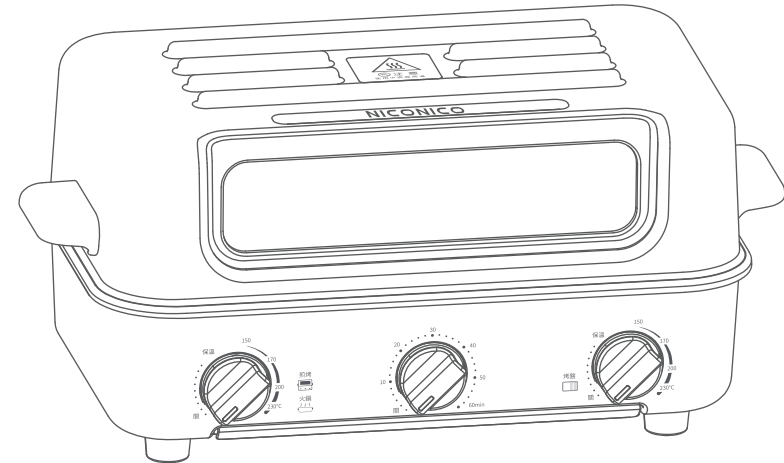

### 家庭用

使用本產品前請先詳細閱讀本使用說明書，以便正確的使用本產品。

保證書印至於說明書封底，請要求經銷商填妥購買日期及蓋店章，以確保您的權益。

## 安全注意事項

使用本產品時必須遵守下列安全預防措施：

- 使用本產品前，請仔細閱讀說明書；並確認使用110V的電源規格的插座。
- 本產品僅適用於家庭以及室內，切勿將本產品用於未指定之其他用途。
- 請將本產品使放置於平坦台面上使用。
- 本產品在加熱過程中或剛用完後，外表面溫度較高，應使用防熱手套或取盤夾取出食物。
- 若有孩童在旁，須加倍小心使用本產品。切勿讓孩童單獨使用或將烤箱放於孩童能觸及的地方。
- 嚴禁將電源線、電源插頭及本產品浸在水中，以防觸電。
- 禁止將電源線懸掛在櫥櫃的邊緣或接觸高溫表面。
- 請勿將本產品擺放在煤油爐、微波爐旁等高溫環境中使用，並遠離火源。
- 本產品使用過程中，周圍需保持至少10公分、上方30公分以上的距離空間。
- 當本產品不使用時，應將電源插頭從電源插座內拔出。
- 移動或清潔烤箱時，需待烤箱冷卻後再進行，並將電源插頭從電源插座內拔出。
- 使用時請勿用外物覆蓋本產品的任何部份，以免產生烤箱過熱。
- 本產品使用時，必須小心移動烤盤或其他配件，避免高溫油或高溫液體燙傷。
- 應將本產品放置在乾燥的環境中，不可在室外使用本產品。
- 如果本產品在使用中接觸易燃物或被一些易燃物所覆蓋如窗簾、織物等類似的東西容易引起火災。
- 不得將下列物品放入本產品中燒烤，如：紙張、卡片、塑膠、布料、易燃塑膠...等。
- 當本產品停止使用時，請勿將除了廠商推薦的配件以外的其它東西存貯在本產品裡面。
- 要關閉本產品時，請將"溫度"、"時間"控制旋鈕旋到"關"位置，然後把電源插頭從電源插座中拔下來。
- 使本產品用時，外部表面溫度可能較高，請勿隨意觸碰以免燙傷。
- 食物不能集中在煎盤和烤網的局部，需均勻分佈，重量不超過3kg。
- 本產品不預期供生理、感知、心智能力、經驗或知識不足之使用者(包含孩童)使用，除非在對其負有安全責任的人員之監護或指導下安全使用；孩童應受監護，以確保孩童不嬉玩電器。

## 各部位名稱

### 主機

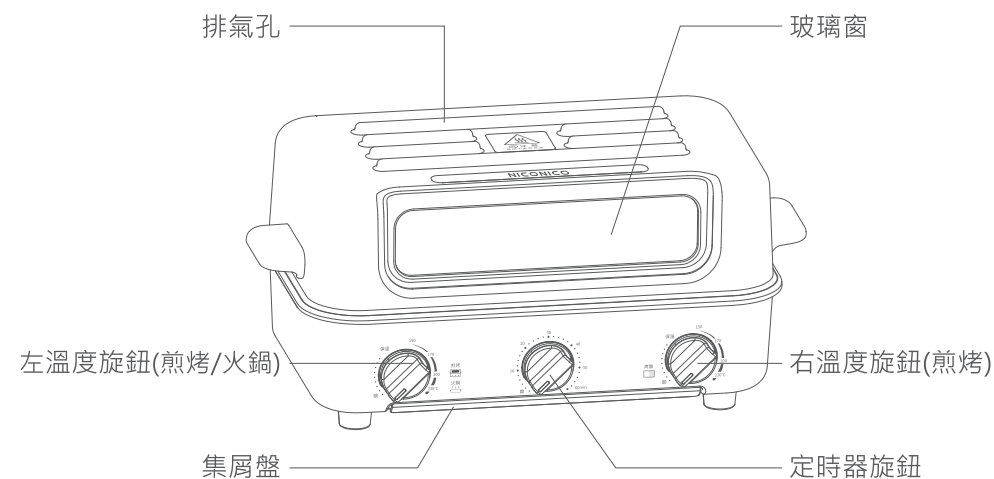

### 配件

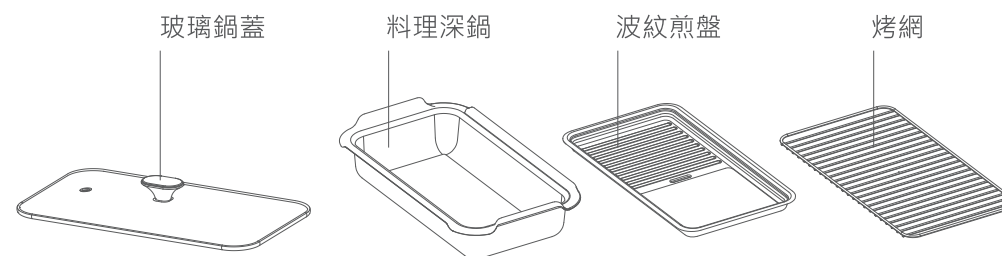

## 使用方式

### 開啟方式

- 與牆壁、櫥櫃保留一定的距離。避免油煙汙染牆壁、壁櫥甚至引發意外(圖一)。
- 將電源插頭插於110V的電源插座上(圖二)。
- 即可放置相對應配件，開始使用(圖三)。

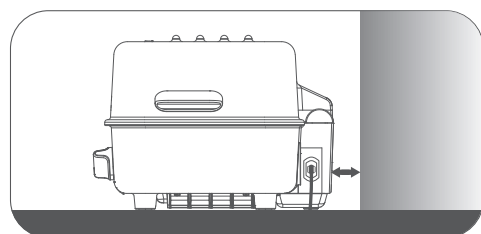

圖一

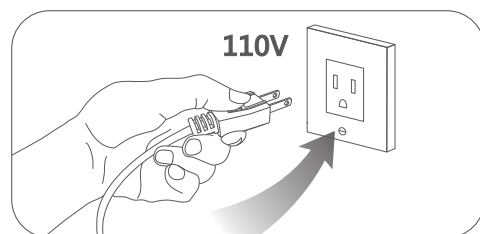

圖二

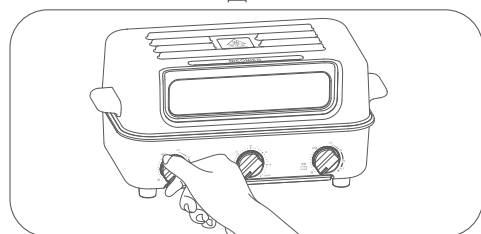

圖三

### 注意



※ 禁止機器運轉中直接拔掉插頭，避免機器毀損。

## 使用方式

### 操作旋鈕

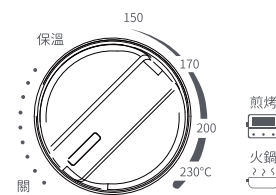

左溫度旋鈕  
(上蓋)

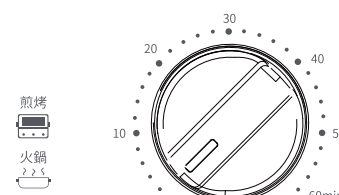

定時旋鈕

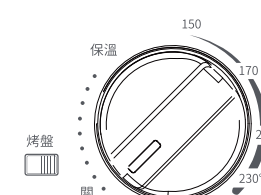

右溫度旋鈕  
(下蓋)

### 左溫度旋鈕

- 主機上下蓋「合起時」，調節烤箱上蓋溫度。
- 主機上下蓋「展開時」，調節火鍋溫度。
- 按順時針從保溫至150°C到230°C為可調範圍。

### 定時旋鈕

- 設定時間，按順時針從0到60分鐘。
- 務必打開定時器，否則主機無法工作。

### 右溫度旋鈕

- 主機上下蓋「合起時」，右溫度旋鈕無法作用。
- 主機上下蓋「展開時」，調節波紋煎盤溫度。
- 按順時針從保溫至150°C到230°C為可調範圍。

## 使用方式

### 煎烤功能(烤箱)

- 使用前建議先預熱3分鐘，烘烤效果更佳。
- 將烤網放入下烤區並放上食材（圖一）。  
（豬、牛、雞、魚等肉類食材最好使用錫箔紙墊底烘烤，以便於清潔）。
- 將主機上蓋合起，插上電源插頭（圖二）。
- 旋轉左溫度旋鈕調節溫度，根據不同食材調整適用的溫度（圖三）。
- 根據不同食材調整，將定時旋鈕旋轉到適當時間，指示燈亮表示電源接通。
- 烘烤期間發熱管會亮滅交替，此狀況為自動開閉電路以保持鍋內一定溫度範圍內，達到最佳烘烤效果並保護料理鍋安全，所以此為正常現象。
- 當聽到“鐘”一聲，表示定時器時間結束。指示燈滅，烘烤完成。
- 請將主機上蓋稍微拉開透氣，注意不要一次全打開，避免裡面熱氣衝出，造成傷害。
- 稍待過後，將主機上蓋完全打開180°平坦放置台面上，即可取出食材（圖四）。

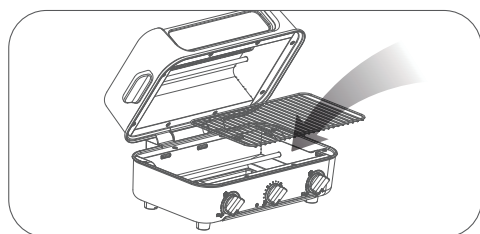

圖一

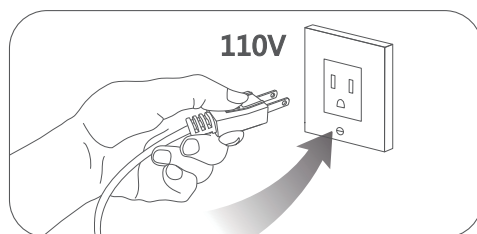

圖二

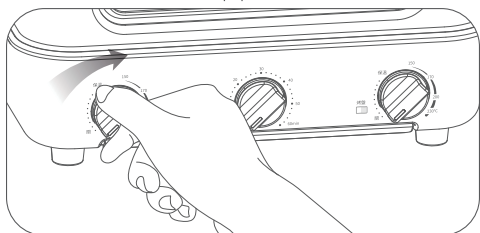

圖三

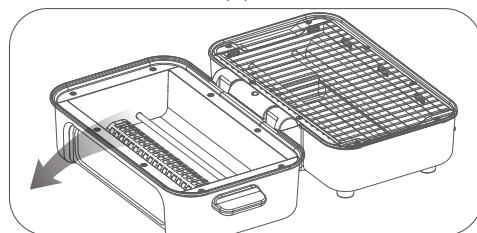

圖四

### 注意



※ 使用烤箱功能時，不可放置無煙烤盤，否則會影響溫度控制。

## 使用方式

### 火鍋、煎烤功能

- 將主機上下蓋展開180°放置平坦台面上，主機上蓋放入料理深鍋（加水、湯等食材），主機下蓋放上波紋煎盤（煎盤刷上食用油）放上食材（圖一）。
- 180°展開使用時，左、右溫度旋鈕可分開調整主機上蓋、下蓋溫度。
- 將定時旋鈕旋轉到最大時間限制，指示燈亮。
- 旋轉左溫度旋鈕到適當檔位開啟火鍋模式，旋轉右溫度旋鈕到適當檔位開啟烤盤模式。
- 使用料理深鍋時注意避免盛放太多的液體，以免沸騰時有液體跑入主機中（圖二）。

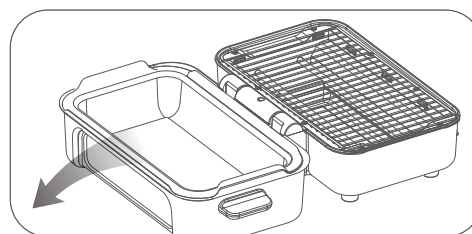

圖一

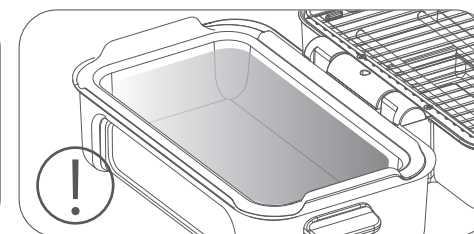

圖二

### 主機清潔

- 清潔前請拔出電源插頭，冷卻後再進行。
- 每次使用後，請以擰乾過的毛巾或紙巾擦拭。
- 配件洗淨後，務必晾乾再放入收納。
- 請勿使用揮發劑、稀釋劑、酒精、漂白劑、拋光粉、硬毛刷、金屬刷、金屬刮刀等.....會造成表面刮傷之物品。
- 烤網適用於洗碗機，請勿將烤網以外的其它配件使用於洗碗機或烘乾機。

## 簡易故障排除

下列狀況可能不是故障，請在送修前先檢查清楚。

故障描述	原因分析	處理措施
主機無法運作	電源插頭是否鬆脫	重新插上電源插頭
主機發出聲響	加熱器或定時器聲音	等待定時時間結束
主機溫度不足	發熱管或石英管短路	聯繫維修廠維修

## 緊急處理方法

本產品發生異常時，請先將電源開關關閉，若在異常情況下持續運轉，容易因發熱等問題，造成火災，觸電等危險。



- ※ 使用中若發生產品冒煙或起火燃燒時，請盡速將電源關閉，並通知原廠服務人員處理。
- ※ 電源線如有破損時，必須由製造廠商或其服務處具有類似資格的人員更換，以避免發生危險。
- ※ 如內部機件發生故障，請與02-29041876服務專線或就近經銷商諮詢。

## 產品規格

品名	掀蓋式火鍋燒烤料理機
型號	NI-D1109
額定電壓	110V
額定頻率	60Hz
總額定消耗電功率	1400W
淨重	約4.6kg
外觀尺寸	400寬x190高x250深mm
配件	玻璃鍋蓋x1、料理深鍋x1、波紋煎盤x1、烤網x1
產品原產地	中國
製造年份	詳見規格標

