

# 聲寶產品保證書

產品名稱	聲寶微電腦多功能萬用鍋		
機 型	KC-B21051L	機 號	
姓 名			
性 別		電 話	
住 址			
出生日期	年 月 日	購買日期	年 月 日
經 銷 商		經銷商電話	
經銷商店址			

客戶留存聯

謝謝您的惠顧

為維護您的權益，應即詳實填寫購買日期並蓋店章，於一週內上網<http://www.sampo.com.tw>登錄，始享有本公司自購買日起算之免費服務，客戶留存聯請妥善保存，若有維修發生時，請主動提示本保證書以享受權益。

※服務保固範圍

- 聲寶小家電系列產品，自購買日起享一年有全機零組件免費檢修與更換零組件之服務。
- 本服務保證內容之範圍不包含產品內外部外觀及任何隨機附贈之產品，消耗品(如電池、燈泡、濾網、磁頭等)及相關配件產品(包裝材、遙控器、說明書等)之損壞或遺失。
- 除另有契約規定外，服務區域限台灣。
- 本保證書服務範圍條款僅適用本次購買之機型。

※注意事項

- 若產品使用於營利商業場所、公共場所或特殊地區(如海邊、硫磺區、溫泉區等)時，自購買日期起全機商品保證期限為半年。
- 如經本公司工程師檢查後判定屬於因安裝不良引起之故障或危險安裝無法處理時，請顧客聯絡原安裝之電器行負責處理，本公司不負安裝保固之責任。
- 若未於購買一個月期限內上網完成保證書登錄或與免費服務專線聯絡，以機體機號換算製造日期，三個月後翌日起計算保固期間。
- 保證期間外之檢修或調整服務，不論是否更換零件，按公司規定酌收「外出基本費」。
- 若產品為福利品，全機零組件保證期限一年，但外觀不保固。

※如有下列情形之一者，雖在保證期間內亦不予免費優待：

- 由於天災地變或人為引起之故障或損毀。
- 因使用之過失或使用錯誤，以致商品故障或損毀。
- 擅自改裝商品或經外人檢修所引起之故障或損毀。
- 安裝位置之遷移或搬運所引起之故障或損毀。
- 偏遠地區及山區之服務，不論是否超過保證書期間均酌收服務費。
- 違反說明書安全使用而導致產品不良。



為保障您購買產品之保固權益，請上網註冊，加入會員還可享不定期之優惠活動！

送站修理

到府服務

※請務必填妥購買日期並蓋店章以確保應有權益

**聲寶股份有限公司**

桃園市龜山區大華里頂湖路26號

**免費服務專線**

0800-00-5438 [0800-鈴鈴-我是聲寶]

<http://www.sampo.com.tw>

## 使用說明書

# SAMPO

## 聲寶微電腦多功能萬用鍋(家庭用)

適用機種 **KC-B21051L**

### 目錄

安全注意事項(請務必遵守) .....	1~3
各部品名稱 .....	4
使用說明 .....	5~6
使用說明 .....	7~9
清潔與保養 .....	10
故障檢修與排除 .....	11
緊急處理方法 .....	12
規格 .....	13
限用物質含有情況標示 .....	14
聲寶產品保證書 .....	15

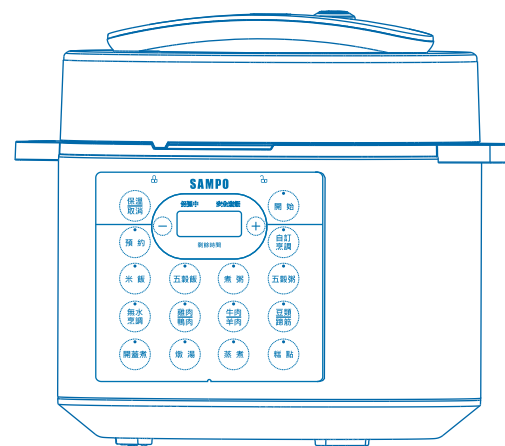

使用本產品前請先詳細閱讀本使用說明書，以便正確的使用本產品。  
請將本使用說明書放置在隨時可取用的地方。

保證書印至於說明書最後頁，請要求經銷商填妥購買日期及蓋店章，以確保您的權益。

# 安全注意事項(請務必遵守)

為了防止給使用者和他人造成意外的危害和財產的損害，請務必遵守下述事項。

■ 對於須遵守的內容種類，將以下列圖形符號來區分和說明(下列圖形符號為表示例)：

 **警告** 此標誌的意思指“有造成死亡或重傷的可能”。

 **注意** 此標誌的意思指“有造成負傷或商品周圍財產損害的可能”。

■ 對於須遵守的內容種類，將以下列圖形符號來區分和說明(下列圖形符號為表示例)：

 此圖形符號是指“禁止”之意。

 此圖形符號是指務必遵照指示，“強制”實行之意。

## 警告

• 請單獨使用110V的電源插座，請勿用延長線，不與其它電器共用插座，以免發生危險。電源線勿擠壓，如有損壞，請洽服務中心更換。

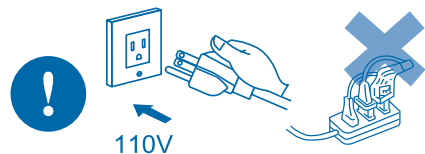

• 請握住電源線插頭將電源線插頭拔出插座。若發現電源線表層有破損情形時，請勿插電使用。

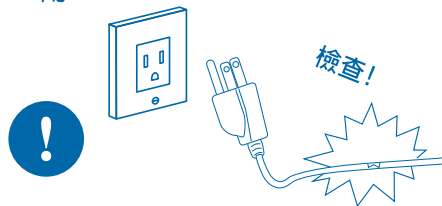

• 拔下電源線插頭時請保持手部乾燥，以避免觸電。

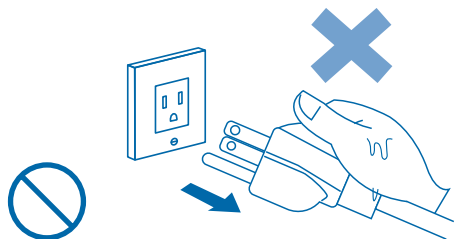

• 避免靠近流理台等濕氣多及不穩固的場所使用。易造成生鏽、絕緣不良、漏電或因傾倒而發生燙傷的危險。

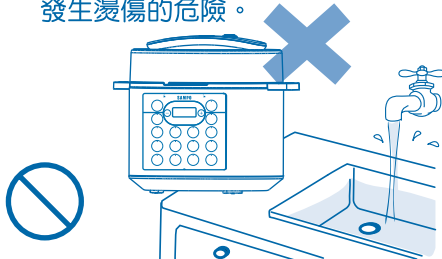

# 安全注意事項(請務必遵守)

## 警告

• 本產品請勿讓孩童單獨使用。



• 本產品僅限家庭使用，不可做為商業用途。

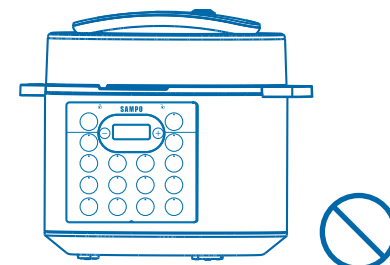

• 請將機器放置穩定或不會滑動的地方使用，避免機器造成翻覆發生危險。

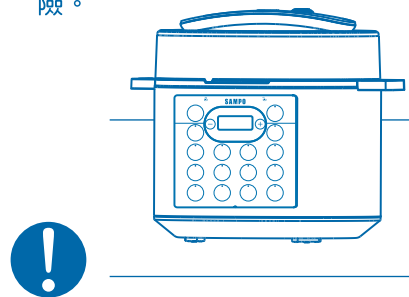

• 在火源附近或高溫場所(40°C以上)，廢紙、金屬屑多的場所，有易燃氣體、濕氣、重油汙及會被水淋的場所，請勿使用。

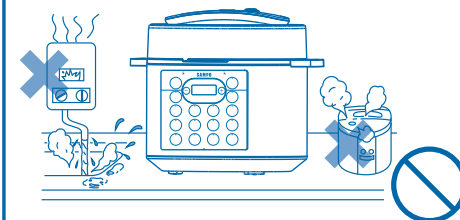

• 機體及機體接電部位請勿用水沖洗，或直接浸泡水中。

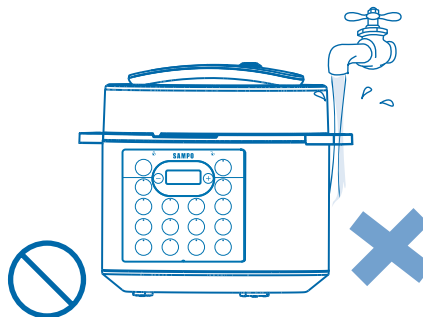

• 長時間不使用或外出時，請先拔掉電源線插頭，以免發生危險。

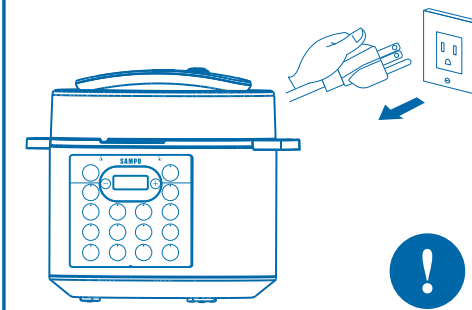

## 安全注意事項(請務必遵守)

### 警告

- 請不要接觸發熱表面，請待機冷卻後，再進行清潔動作。

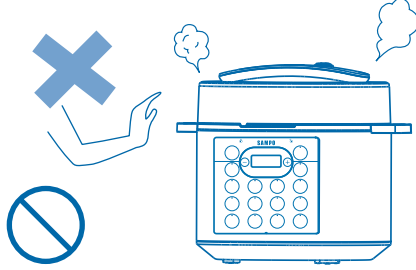

- 請勿任意改造機體結構或更換零件，易發生觸電、短路、火災意外。

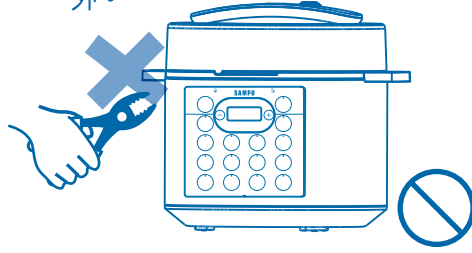

### 警告

- 維修服務需使用原廠零件，如任意更換非公司認可之原廠零組件，以致造成損害，本公司不負保固及損害賠償責任。
- 本產品如有任何損壞時，必須由本公司服務單位或具有類似資格的人員更換以避免危險。
- 電器不得藉由外接計時器或分離遙控系統操作。
- 本電器不預期供生理、感知、心智能力、經驗或知識不足使用者(包含孩童)使用，除非在對其負有安全責任的人員之監護或指導下安全使用；孩童應受監護，以確保孩童不嬉玩電器。
- 若電源線損壞時，必須由製造廠或服務廠或具有類似資格的人員更換，以避免危險。
- 送修前，請先連絡聲寶0800-00-5438免費客戶服務專線，將產品型號及故障情況詳細說明，客服人員會協助處理。絕對不要自行拆開外殼進行修理。

## 各部品名稱

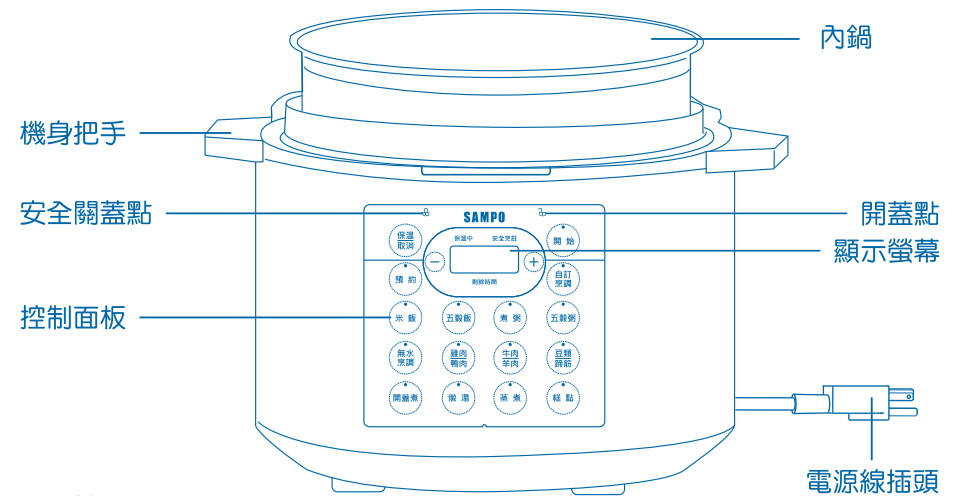
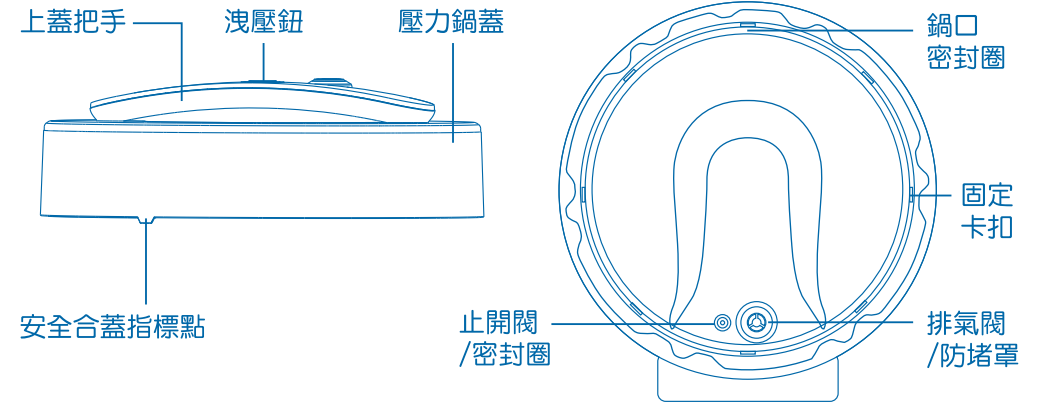

### 配件

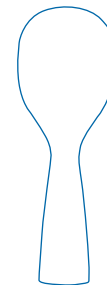

飯匙

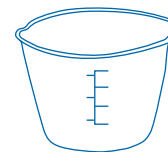

量杯

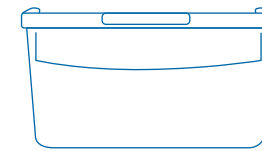

集水盒

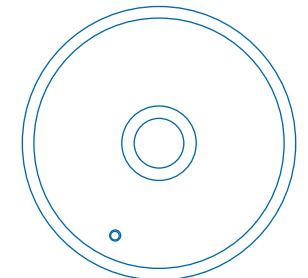

玻璃鍋蓋

# 使用說明

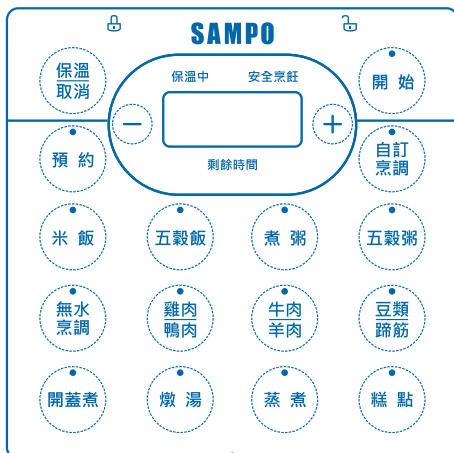

功能表	預設保壓時間	可調整範圍
米飯	12 min	8-16 min
五穀飯	45 min	0-240 min
煮粥	35 min	0-240 min
五穀粥	45 min	0-240 min
無水烹調 (無水不起壓)	23 min	0-60 min
雞肉/鴨肉	30 min	0-240 min
牛肉/羊肉	40 min	0-240 min
豆類/蹄筋	50 min	0-240 min
開蓋煮	20 min	0-240 min
燉湯	60 min	0-240 min
蒸煮	25 min	0-240 min
糕點	45 min	0-120 min
自訂烹調	20 min	0-240 min

## 電源線插頭連接方法

- 本機所使用的電源線插頭請連接一般家用插座(AC 110V)，切勿插入AC 220V插座，以免發生危險。

## 首次使用

- 從鍋身中取出所有配件。
- 將洗淨的食物放入內鍋，根據需要加入的食材配料，如水，配菜，調味料...等，食物與水的總容量不能超過內鍋容積的三分之二。
- 把內鍋外表面擦乾後，將內鍋裝入主機放到位，然後蓋上壓力鍋蓋，並扣到位。
- 將電源線插頭插到插座上。
- 通電後，壓力鍋蜂鳴器響一聲，所有指示燈閃爍一下後熄滅，進入待機狀態，顯示螢幕顯示“----”，此時壓力鍋處於待機狀態，可進行各種功能選擇。
- 當蓋上壓力鍋蓋時安全合蓋指標點要對準開蓋點，螢幕顯示“OPEN”再順時針旋轉把手到安全關蓋點，聽到“咔”的一聲表示安全定位，螢幕顯示“安全烹飪”即完成合蓋動作。
- 選擇功能表後，按“開始”鍵開始工作。開始工作後選定功能及“開始”鍵燈亮，未選功能，包括保溫、預約、自訂烹調等按照內定狀態進行；當工作結束進入保溫後，按“保溫/取消”，取消保溫。

# 使用說明

## 開蓋步驟

- 嚴禁使用中請勿強行打開壓力鍋蓋避免造成人員受傷及產品損壞。
- 烹煮過程會鎖住電鍋內部高壓熱氣可以縮短燉煮食物的時間，節省時間也節省效能。因此開蓋前要先按洩壓鈕待洩壓完成才能開啟鍋蓋，此過程排氣閥會有高溫蒸氣噴出請小心燙手。

## 預約設定

- 按預約鍵，顯示螢幕顯示預約時間，預設為06:00，此時時間位元閃爍顯示，表示調節預約小時狀態，按“-，+”鍵調節，可調範圍10min-24H，當累加到24小時，會短響兩聲，再按“+”鍵一次會變為00:10，此時後兩位元閃爍顯示，表示調節分鐘狀態。當顯示01:00時，按一次“-”鍵，預約時間變為10分鐘，短響兩聲提示，再按一次“-”鍵變為24:00。
- 在選擇好功能、設置完保壓時間後，可按“預約”鍵，設定預約時間。
- 預約時間到，烹飪開始進入加熱階段。
- 預約過程中，顯示螢幕顯示預約時間倒數時，預約指示燈亮。

## 功能選項

- 在待機狀態，按功能表按鍵選擇相應的功能，根據上表顯示預設烹飪時間。所選的功能表功能燈閃爍顯示螢幕閃爍顯示烹飪時間，如不需改變烹飪時間可按“開始”鍵或等待5秒自動啟動功能，烹煮完成自動進入保溫功能。

## 保溫功能

- 待機手動保溫的操作，顯示螢幕以時鐘形式顯示計時，當累計達到設定的時間，響一聲返回待機。當為功能表工作結束進保溫時，顯示螢幕顯示“OH”，保溫持續10小時響一聲返回待機。保溫狀態下，保溫燈長亮。保溫時間為不可調整。
- 保溫過程中可按“取消”鍵中止保溫。
- 機器使用過程中，上蓋沒蓋到位，螢幕顯示“OPEN”。

## 開蓋煮

- 烹飪結束，按“保溫/取消”鍵進入待機狀態，止開閥落下後打開上蓋，按“開蓋煮”鍵，再按“開始”進入烹飪狀態；溫度達到設定值後進入倒數計時。

## 操作說明

### 【米飯】功能

- 預設烹飪時間12分鐘，可調範圍：8-16分鐘。
  - ① 計算用米量，以兩個人為例，用自帶的量米杯盛2杯米，倒入鍋中洗淨。
  - ② 計算用水量，最簡單的方式用手指放到鍋裡，水超過米一節手指即可，或手平放水中沒過手面即可。
  - ③ 檢查電壓力鍋，插座及鍋蓋是否牢固，防止意外發生。
  - ④ 鍋蓋蓋好後，按米飯鍵即可。米飯鍵是針對米飯時間控制及功率
  - ⑤ 電壓力鍋屬於自動控制，一般12分鐘即停止加熱，自動保溫模式開啟。
  - ⑥ 烹飪中請勿強行打開壓力鍋蓋，避免造成人員受傷及產品損壞。

### 【五穀飯】功能

- 預設烹飪時間45分鐘，可調範圍：0-4小時。
  - ① 食材：糙米1杯，糯米3/4杯，小米3/4杯，蕎麥3/4杯，燕麥3/4杯，可根據個人喜好更改配方，更改配方時，請相應更改水量，有豆類等難熟的物料配方請先將難熟物料浸泡，浸泡時間：綠豆1-2小時、黃豆及紅豆4-6小時，黑豆8-10小時。
  - ② 計算用水量，最簡單的方式用手指放到鍋裡，水超過大米一節手指即可，或手平放水中沒過手面即可。
  - ③ 鍋蓋蓋好後，按五穀鍵即可，待機器自動完成後，便可開蓋食用。
  - ④ 烹飪中請勿強行打開壓力鍋蓋，避免造成人員受傷及產品損壞。

### 【煮粥】功能

- 預設烹飪時間35分鐘，可調範圍：0-4小時。
  - ① 將烹飪食材洗淨後，一起放入鍋中，添加適量的水（勿超過最高水量刻度線）。
  - ② 內鍋放入鍋體，蓋上鍋蓋，選擇煮粥鍵功能，開始烹飪。
  - ③ 煲粥烹飪結束後，止開閥還未落下，此時可以按把手上的排氣按鈕進行排氣，排氣時請勿靠近排蓋，以免燙傷，待止開閥落下再開蓋。
  - ④ 烹飪中請勿強行打開壓力鍋蓋，避免造成人員受傷及產品損壞。

### 【五穀粥】功能

- 預設烹飪時間45分鐘，可調範圍：0-4小時。
  - ① 食材：大米100克，大麥30克，小麥30克，小米20克，燕麥片20克，鹽巴少許。
  - ② 把準備好的食材，用清水沖洗乾淨後，再放在水中浸泡3小時。
  - ③ 材料混合後一同倒入鍋中，添加適量的水（勿超過最高水量刻度線），選擇五穀粥鍵即可，待機器自動完成後，便可開蓋食用。
  - ④ 烹飪中請勿強行打開壓力鍋蓋，避免造成人員受傷及產品損壞。

## 操作說明

### 【無水烹調】功能(無壓力)

- 預設烹飪時間23分鐘，可調範圍：0-1小時（無水不起壓）。
  - ① 無水蘑菇紅燒肉食材：豬五花肉(1000g)、蘑菇(150g)、大蔥(2根)、老薑(1塊)、桂皮(1片)、冰糖(25g)、醬油少許、鹽巴少許。
  - ② 做法：將豬五花肉切成大塊，蔥切長段，薑切大片，蘑菇洗乾淨。將所有食材放入壓力鍋內，按下無水烹調鍵，完成後便可開蓋食用。
  - ③ 烹飪中請勿強行打開壓力鍋蓋，避免造成人員受傷及產品損壞。

### 【雞肉/鴨肉】功能

- 預設烹飪時間30分鐘，可調範圍：0-4小時。
  - ① 將烹飪所需食材處理好後，一起放入內鍋，添加適量的水（勿超過最高水量刻度線）；一般主料中含有水量較大者（如蘿蔔、番茄）或液體調料的量已完全覆蓋主料的，可不加水或添加1杯水，其他添加1-2杯。
  - ② 內鍋放入鍋體，蓋上鍋蓋，按下雞肉，鴨肉功能鍵，開始烹飪。
  - ③ 製作大塊肉類請將原食材完全剝開並深劃幾刀，單塊肉重量不要超過250克。
  - ④ 烹飪食材量不宜超過最大刻度線的一半，按下雞肉/鴨肉鍵即可，待機器自動完成後，便可開蓋食用。
  - ⑤ 烹飪中請勿強行打開壓力鍋蓋，避免造成人員受傷及產品損壞。

### 【牛肉/羊肉】功能

- 預設烹飪時間40分鐘，可調範圍：0-4小時。
  - ① 燉羊肉食材：羊肉(750g)、調味滷包(1包)、醬油少許、鹽巴少許。
  - ② 羊肉切成小塊，下滾水中川燙後，撈出洗淨。
  - ③ 將川燙好的羊肉和調味滷包放入內鍋，味道可依各人喜好調整。
  - ④ 添加適量的水（勿超過最高水量刻度線），按下牛肉/羊肉鍵即可，待機器自動完成後，便可開蓋食用。
  - ⑤ 烹飪中請勿強行打開壓力鍋蓋，避免造成人員受傷及產品損壞。

### 【豆類/蹄筋】功能

- 預設烹飪時間35分鐘，可調範圍：0-4小時。
  - ① 豆類和蹄筋、豬蹄類等食物、調味滷包(1包)、醬油少許、鹽巴少許。
  - ② 食材洗淨後，連同調味滷包放入內鍋中，味道可依各人喜好調整。
  - ③ 添加適量的水（勿超過最高水量刻度線），按下豆類/蹄筋鍵即可，待機器自動完成後，便可開蓋食用。
  - ④ 烹飪中請勿強行打開壓力鍋蓋，避免造成人員受傷及產品損壞。

## 操作說明

### 【開蓋煮】功能(無壓力)

- 預設烹飪時間20分鐘，可調範圍：0-4小時。
  - ① 選擇功能表中的一個，然後選擇開蓋煮功能，這時等待開始第一段保壓。
  - ② 在第一段保壓結束後，會自動排氣至無壓力狀態，然後會提示你是否中途開蓋，在開蓋時加入所需要的食材。
  - ③ 之後機器會快速加熱，然後進入第二段保壓階段，這段保壓結束後，會自動排氣，然後進入保溫模式，這是我們就可以開蓋取食材。
  - ④ 開蓋煮適合需要中途開蓋的烹飪方法。

### 【燉湯】功能

- 預設烹飪時間60分鐘，可調範圍：0-4小時。
  - ① 排骨湯做法食材：排骨(600g)、調味魯包(1包)、鹽巴少許。
  - ② 排骨浸泡水裡數分鐘去除血水。把排骨撈出再清洗一遍並瀝乾，放入鍋內。
  - ③ 把蔥薑洗淨放入鍋中，添加適量的水(勿超過最高水量刻度線)，味道可依各人喜好調整。按下按下燉湯鍵即可，待機器自動完成後，便可開蓋食用。
  - ④ 烹飪中請勿強行打開壓力鍋蓋，避免造成人員受傷及產品損壞。

### 【蒸煮】功能

- 預設烹飪時間25分鐘，可調範圍：0-4小時。
  - ① 玉米火腿蒸蛋做法食材：雞蛋、水、罐頭玉米粒少許、火腿一片、鹽巴少許。
  - ② 雞蛋加水、鹽巴打散，過篩倒入內器內，並放入玉米粒、火腿丁。
  - ③ 放入蒸盤、蒸蛋的容器並加上蓋，按蒸煮鍵定時數分鐘即可出鍋。
  - ④ 烹飪中請勿強行打開壓力鍋蓋，避免造成人員受傷及產品損壞。

### 【糕點】功能

- 預設烹飪時間45分鐘，可調範圍：0-2小時。
  - ① 取適量雞蛋，把蛋清取出放入容器裡，用打蛋器(電動/手動)攪拌直到蛋清發白起泡且倒不出來為止。(注意：攪拌時儘量向一個方向)
  - ② 然後加入適量的麵粉，把蛋黃也加入，再接著攪拌(不用時間太長)，然後加入適量冰糖粉(白糖也可)、適量果珍、果肉，食材可依各人喜好調整，攪拌均勻後倒入內鍋中(內鍋可以塗抹少量食用油)，然後合上鍋蓋按糕點鍵即可。
  - ③ 烹飪中請勿強行打開壓力鍋蓋，避免造成人員受傷及產品損壞。

### 【自訂烹調】功能

- 預設烹飪時間20分鐘，可調範圍：0-4小時。
  - ① 可根據需要自定於烹飪時間，按自訂烹調鍵後利用“-，+”鍵調節。
  - ② 烹飪中請勿強行打開壓力鍋蓋，避免造成人員受傷及產品損壞。

## 清潔與保養

### 清潔保養

- 注意! 請務必先拔下電源插頭，待鍋體冷卻後再進行清洗保養。

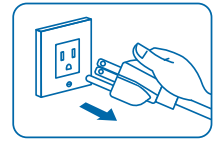

- 鍋蓋的清洗  
按正確開蓋的方式將鍋蓋取下來，然後取下排氣閥、排氣閥防堵罩、止開閥密封圈、止開閥、鍋口密封圈等可拆件後清洗。
  - ① 將排氣閥向上拔出。
  - ② 用力旋轉並上提，拆出防堵罩。
  - ③ 拿出止開閥密封圈，然後反轉鍋蓋拿出止開閥。
  - ④ 將鍋口密封圈從鋼針處輕輕向外拉出(注意:請勿用力拉扯，如拉變形，會影響密封效果)
  - ⑤ 清洗拆下的所有組件
  - ⑥ 清洗完成後，再將裁下來的所有組件安裝到原位，務必安裝到位。(鍋口密封圈卡扣要卡到固定槽內)

### • 內鍋清洗

- ① 內鍋要輕拿輕放，避免碰撞後變形。
- ② 食物食用完後應即時清洗，不宜長時間浸泡。
- ③ 清洗內鍋時，為了不損傷內鍋，請勿敲打或摩擦內鍋，請勿把尖硬的餐具放進內鍋，或使用去污粉、鋼絲球、尼龍刷...等等摩擦性大的東西刷洗內鍋。

### • 鍋身的清潔

注意：鍋身不可直接用水沖洗或浸入水中清洗。

- ① 鍋身邊緣如有水或髒汙，請用軟布擦拭乾淨。
- ② 電熱盤及鍋體內部如有髒汙，請用軟布擦拭乾淨。
- ③ 壓力鍋外部的髒汙、水珠，請用軟布擦拭乾淨。

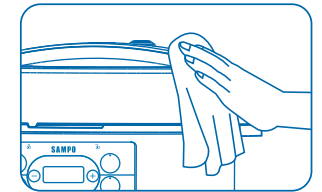

### • 溫馨提示

- ① 清洗時，請使用溫清水或清水添加中性清潔劑清洗，請勿使用香蕉水、汽油、酒精、去污粉、硬質刷等刷洗。
- ② 清洗完成後。需再次檢查止開閥、防堵罩、密封圈、排氣閥等組件是否正確安裝到位，並放到乾燥通風處，以備下次使用。

## 故障檢修與排除

- 如出現使用異常時，請洽經銷商或本公司服務單位，並請出示保證書及告知故障內容及現象。
- 保證書如遺失恕不補發，請妥為保管。
- 購買時，請經銷商填寫購買日期及蓋店章，保證事項依保證書內記載。
- 超過保證期限者，得酌收成本材料。
- 下列狀況可能不是故障，請在送修前先檢查清楚。

問題	原因	解決方法
顯示螢幕顯示 "E1/E2"	內感溫器出現故障	請聯絡售後服務商進行維修
顯示螢幕顯示 "E3"	機內溫度過高	停止運作，待內部冷卻，重新啟動即可使用，若一直重複出現此提示，請聯絡售後服務商進行維修

## 緊急處理方法

- 使用時若有冒煙或起火燃燒現象發生，請立即關閉電源並盡速將電源線插頭拔起，並請與本公司免費服務專線0800-00-5438聯繫，請勿自行拆修，以免發生危險。
- 本產品的電源線及相關結構若有任何損壞時，請與本公司免費服務專線0800-00-5438聯繫取得維修服務資訊，嚴禁自行或委託他人逕行更換，避免發生危險。

委製/進口商：昶宏股份有限公司

地址：新北市五股區中興路三段48之13號

售後服務專線：02-29041876

## 規格

機種名	KC-B21051L
項目	
額 定 電 壓	110V
額 定 頻 率	60Hz
總額定消耗電功率	1000W
機 體 尺 寸	寬332x高280x深295mm
機 體 淨 重	約5公斤
商 品 原 產 地	中國
內 容 量	5L
商 品 配 件	內鍋x1、飯匙x1、量杯x1、集水盒x1、鍋蓋x1
材 質 說 明	內鍋：壓鑄鋁 飯匙：食品級PP 量杯：食品級PP 鍋蓋：玻璃+304不鏽鋼

## 限用物質含有情況標示

設備名稱：電子鍋		型號（型式）：KC-B21051L				
單元(註)	限用物質及其化學符號					
	鉛 (Pb)	汞 (Hg)	鎘 (Cd)	六價鉻 (Cr <sup>6+</sup> )	多溴聯苯 (PBB)	多溴二苯醚 (PBDE)
電源線	○	○	○	○	○	○
控制板	○	○	○	○	○	○
發熱管	○	○	○	○	○	○
鍋具	○	○	○	○	○	○
塑膠殼	○	○	○	○	○	○
金屬材料	○	○	○	○	○	○
備考1. “超出0.1 wt %” 及 “超出0.01 wt %” 係指限用物質之百分比含量超出百分比含量基準值。						
備考2. “○” 係指該項限用物質之百分比含量未超出百分比含量基準值。						
備考3. “—” 係指該項限用物質為排除項目。						