

聲寶產品保證書

產品名稱	聲寶智慧感應負離子空氣清淨機		
機 型	AL-B2006NL	機 號	
姓 名			
性 別		電 話	
住 址			
出生日期	年 月 日	購買日期	年 月 日
經 銷 商		經銷商電話	
經銷商店址			

客戶留存聯

謝謝您的惠顧
為維護您的權益，應即詳實填寫購買日期並蓋店章，於一週內上網<http://www.sampo.com.tw>登錄，始享有本公司自購買日起算之免費服務，客戶留存聯請妥善保存，若有維修發生時，請主動提示本保證書以享受權益。

※服務保固範圍

- 聲寶小家電系列產品，自購買日起享一年有全機零組件免費檢修與更換零組件之服務。
- 本服務保證內容之範圍不包含產品內外外部外觀及任何隨機附贈之產品，消耗品(如電池、燈泡、濾網、磁頭等)及相關配件產品(包裝材、遙控器、說明書等)之損壞或遺失。
- 除另有契約規定外，服務區限台灣。
- 本保證書服務範圍條款僅適用本次購買之機型。

※注意事項

- 若產品使用於營利商業場所、公共場所或特殊地區(如海邊、硫磺區、溫泉區等)時，自購買日期起全機商品保證期限為半年。
- 如經本公司工程師檢查後判定屬於因安裝不良引起之故障或危險安裝無法處理時，請顧客聯絡原安裝之電器行負責處理，本公司不負安裝保固之責任。
- 若未於購買一個月期限內上網完成保證書登錄或與免費服務專線聯絡，以機體機號換算製造日期，三個月後翌日起計算保固期間。
- 保證期間外之檢修或調整服務，不論是否更換零件，按公司規定酌收「外出基本費」。
- 若產品為福利品，全機零組件保證期限一年，但外觀不保固。

※如有下列情形之一者，雖在保證期間內亦不予免費優待：

- 由於天災地變或人為引起之故障或損毀。
- 因使用之過失或使用錯誤，以致商品故障或損毀。
- 擅自改裝商品或經外人檢修所引起之故障或損毀。
- 安裝位置之遷移或搬運所引起之故障或損毀。
- 偏遠地區及山區之服務，不論是否超過保證書期間均酌收服務費。
- 違反說明書安全使用而導致產品不良。



送站修理 到府服務

※請務必填妥購買日期並蓋店章以確保應有權益

聲寶股份有限公司

桃園市龜山區大華里頂湖路26號

免費服務專線

0800-00-5438 [0800-鈴鈴-我是聲寶]

<http://www.sampo.com.tw>

使用說明書

SAMPO

聲寶智慧感應負離子空氣清淨機

(家庭用)

適用機種 AL-B2006NL

目錄

頁

安全注意事項(請務必遵守).....	1-3
各部位名稱.....	4-5
使用說明.....	6-8
清潔與保養.....	9
故障檢修與排除.....	10
注意事項及緊急處理方法.....	11
規格.....	12
限用物質含有情況標示.....	13
備註.....	14
聲寶產品保證書.....	15

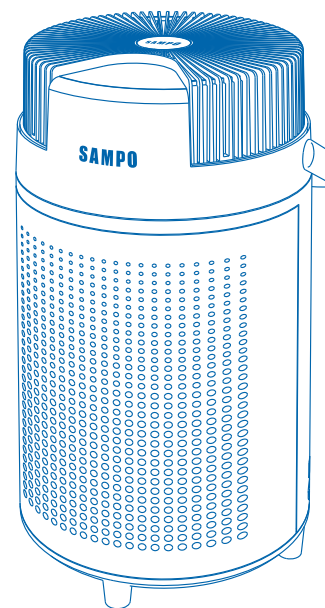

使用本產品前請先詳細閱讀本使用說明書，以便正確的使用本產品。
請將本使用說明書放置在隨時可取用的地方。

保證書印製於說明書最後頁，請要求經銷商填妥購買日期及店章，以確保您的權益。

安全注意事項(請務必遵守)

在為了防止給使用者和他人造成意外的危害和財產的損害，請務必遵守下述事項。

■ 對於須遵守的內容種類，將以下列圖形符號來區分和說明(下列圖形符號為表示例)：

 **警告** 此標誌的意思指“有造成死亡或重傷的可能”。

 **注意** 此標誌的意思指“有造成負傷或商品周圍財產損害的可能”。

■ 對於須遵守的內容種類，將以下列圖形符號來區分和說明(下列圖形符號為表示例)：

 此圖形符號是指“禁止”之意。

 此圖形符號是指務必遵照指示，“強制”實行之意。

警告

· 請單獨使用110V的電源插座，請勿用延長線及外接插頭，不與其它電器共用插座，以免發生危險。電源線勿擠壓，如有損壞，請洽服務中心更換。

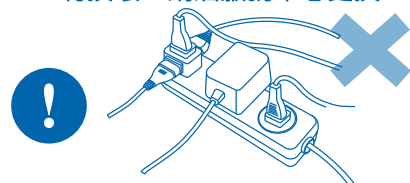

· 請握住電源插頭將插頭拔出插座。若發現電源線表層有破損情形時，請勿插電使用。

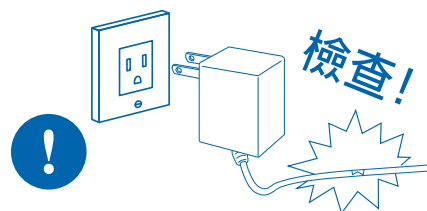

· 拔下電源插頭時請保持手部乾燥，以避免觸電。

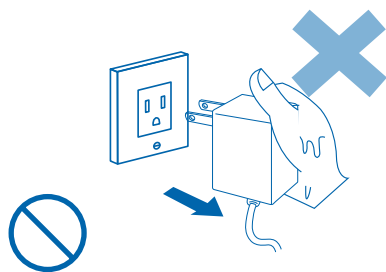

· 請存放於乾燥環境，禁止將本產品放置於高溫場所，或陽光直射、潮濕之場所。

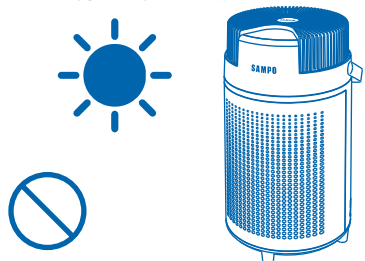

1

安全注意事項(請務必遵守)

警告

· 本產品請勿讓孩童單獨使用。

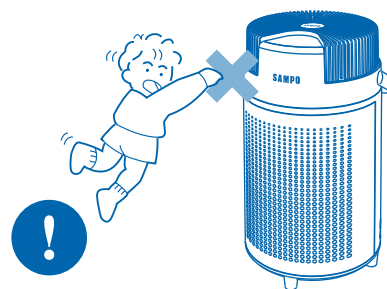

· 本產品僅限家庭室內場所使用，不可做為商業用途。

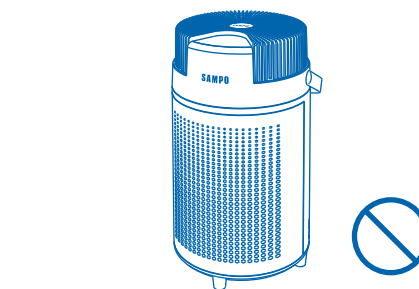

· 請將本產品放置穩定或不會滑動的地方使用，使用中，禁止移動本產品避免機器造成翻覆發生危險。

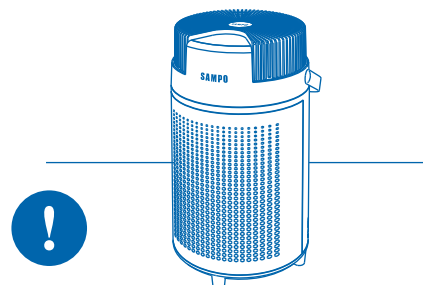

· 嚴禁吸入或投入易燃物、易爆物及有害物體(如：炭火、汽油、腐蝕劑等)可能損壞產品或引起火災，造成人身傷害等意外。



· 清潔時，請勿將機體浸入水中清潔，以免發生觸電或機器故障。

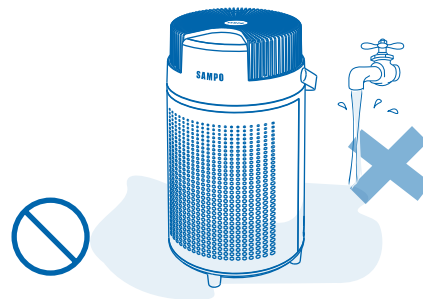

· 長時間不使用或外出時，請先拔掉電源插頭，以免發生危險。

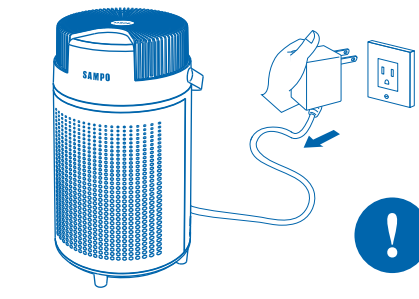

2

安全注意事項(請務必遵守)

警告

- 為確保產品發揮完全功能，使用時請與牆壁保持適當距離。

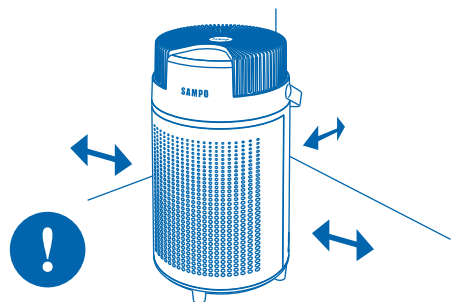

- 請勿任意改造機體結構或更換零件，易發生觸電、短路、火災意外。



- 清潔時禁止使用尖銳的物品、硬刷，或具有腐蝕性的液體清潔，以免損壞機體。

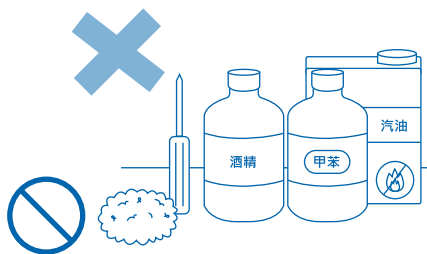

- 請勿將手指、金屬等異物堵塞或投入出、入風口處，以免造成危險。

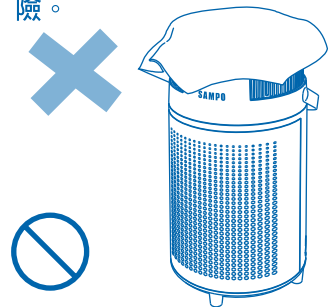

- 維修服務需使用原廠零件，如任意更換非公司認可之原廠零組件，以致造成損害，本公司不負保固及損害賠償責任。
- 本產品如有任何損壞時，必須由本公司服務單位或具有類似資格的人員更換以避免危險。
- 電器不得藉由外接計時器或分離遙控系統操作。
- 本電器不預期供生理、感知、心智能力、經驗或知識不足使用者(包含孩童)使用，除非在對其負有安全責任的人員之監護或指導下安全使用；孩童應受監護，以確保孩童不嬉玩電器。
- 若電源線損壞時，必須由服務廠具有類似資格的人員更換，以避免危險。
- 送修前，請先連絡聲寶免費服務電話，將產品型號及故障情況詳細說明，客服人員會協助處理。絕對不要自行拆開外殼進行修理。

各部位名稱

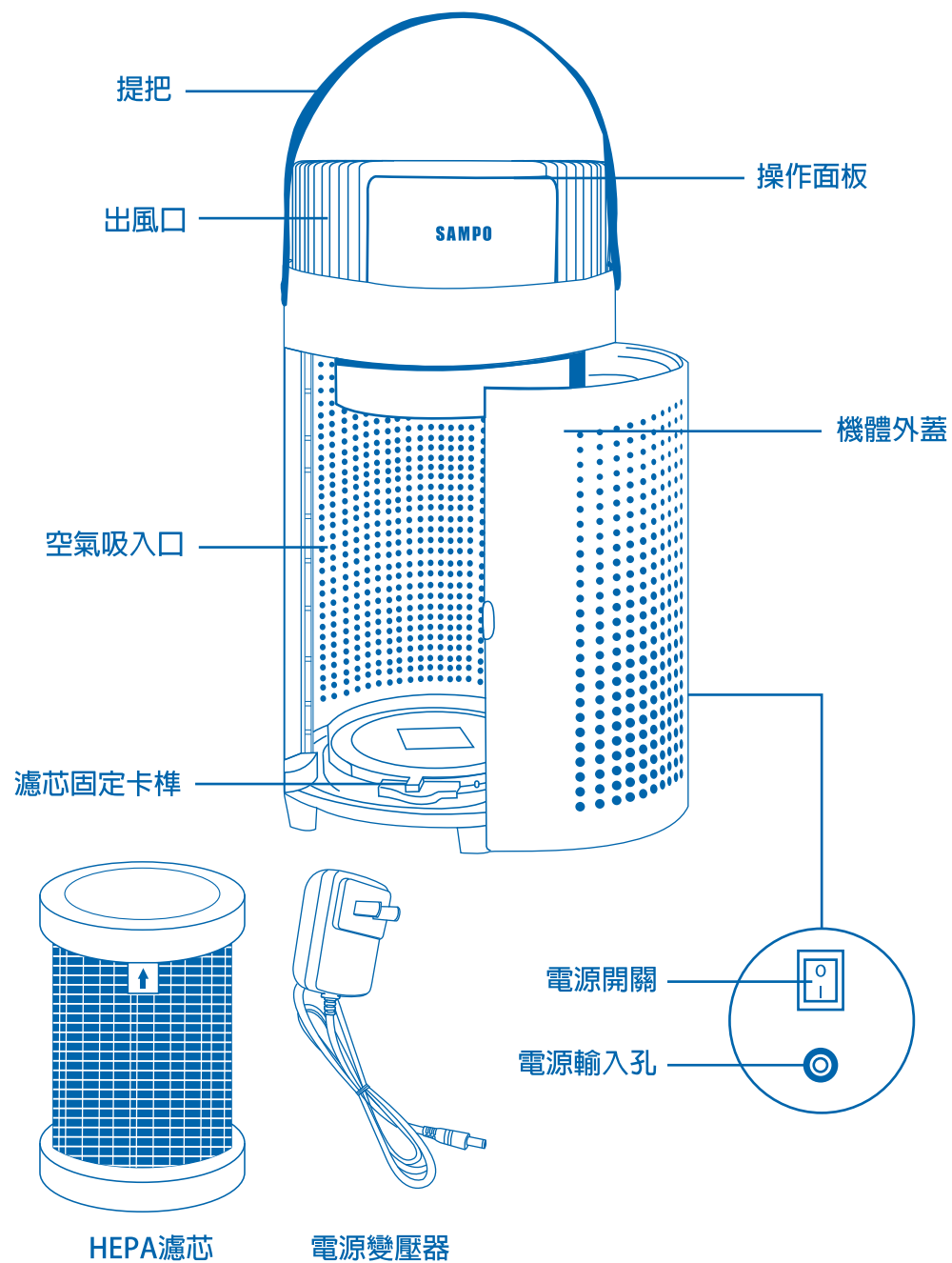

各部位名稱

操作面板

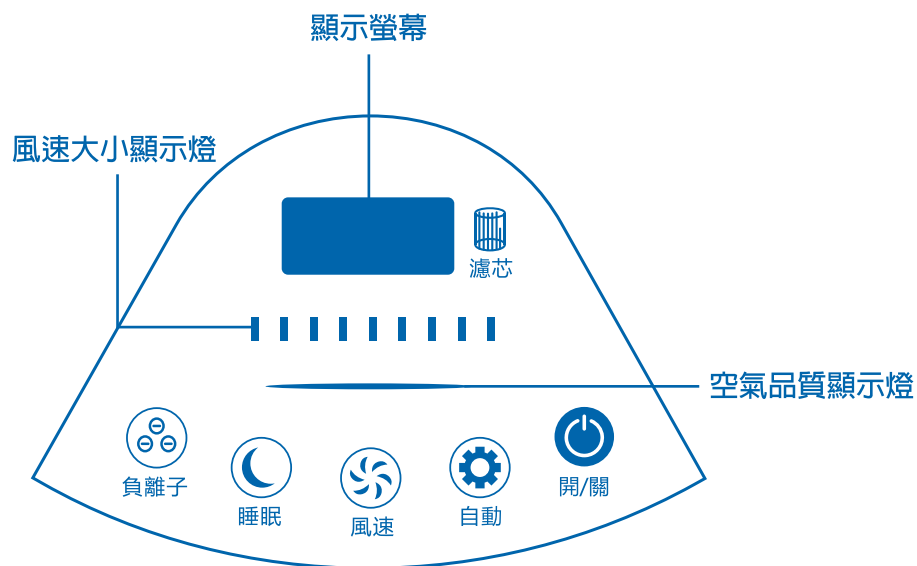

功能	說明
開/關	輕觸此鍵可以啟動及關閉
自動	根據感知器檢測周圍空氣品質，自動調整風量
風速	輕觸此鍵可以切換風速「弱、中、強」
	顯示3格為"弱"風速
	顯示6格為"中"速風速
	顯示滿格為"強"速風速
睡眠	睡眠指示燈恆亮，其他燈號全滅，並以微弱速運轉 (睡眠模式無法啟動負離子功能)
負離子	輕觸此鍵啟動負離子抑菌功能
濾芯	濾芯更換提示，提醒更換濾芯時閃爍紅色指示燈
—	根據感知器檢測周圍空氣品質，顯示對應數值的顏色

使用說明

首次使用

- 建議首次使用時先檢查配件是否齊全，產品是否完好無損。
- 打開機體外蓋，將濾芯取出，並除去塑膠袋及膠帶(圖一)。
- 把濾芯有箭頭的標籤朝上放入機體中。
- 再將濾芯固定卡榫向右推至定位，闔上機體外蓋(圖二)。
- 將變壓器的端子插入機體電源輸入孔(圖三)。
- 將變壓器的插頭，插入110V的插座中，即可開始使用。

提醒

- 為確保產品發揮完全的功能，請與牆壁保持適當的距離。
- 使用時，請勿將任何物品覆蓋於本產品上面。
- 本產品會於首次使用開機時自動偵測周圍空氣品質。
- 本產品適用於30~35坪的空間。

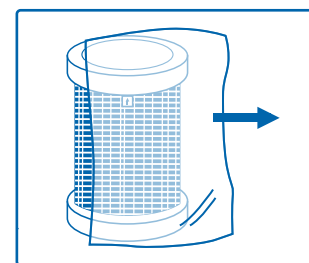

(圖一)

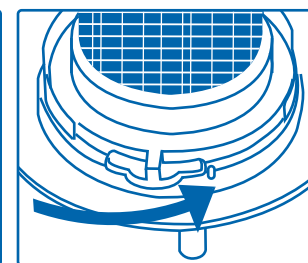

(圖二)

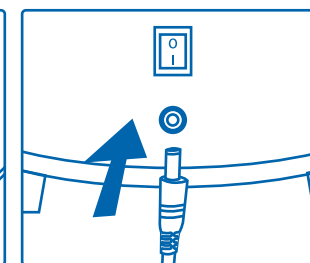

(圖三)

使用說明

使用方法

- 將變壓器端子接上主機，插頭插上110V插座。
- 將開關開到開的位置「I」，機器即處於通電狀態(圖一)。
- 電源接通後操作面板上所有的功能指示燈全亮一秒後熄滅，蜂鳴器也會響二聲。
- 按下"開/關"鍵機器啟動後，自動進入"自動"模式(圖二)。
- 按下"風速"鍵可手動調整風速，每按一次依次由，"弱"、"中"、"強"之間切換。
- 按下"負離子"鍵後，啟動負離子抑菌功能。
- 按下"睡眠"鍵後，操作面板除睡眠指示燈恆亮之外，其他燈號全滅，並以微弱速運轉。
- 使用完畢，按下"開/關"鍵將電源關閉，並拔除變壓器(圖三)。

提醒

- 睡眠功能開啟狀態下無法啟動負離子功能。

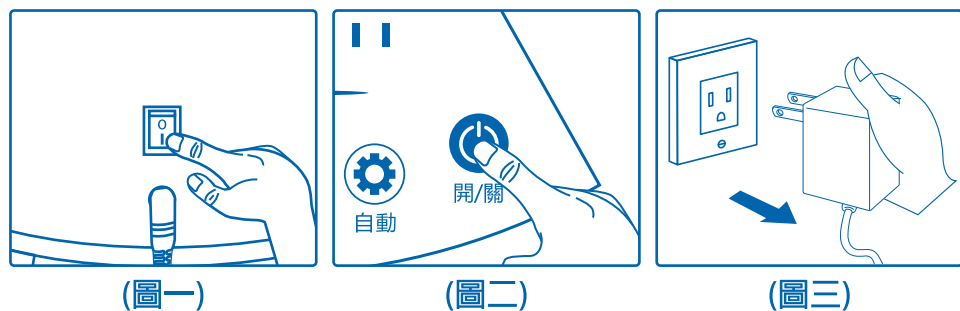

使用說明

空氣品質數據

- 空氣品質顯示燈在啟動時顯示紅色，之後會根據空氣品質顯示對應數值的顏色。
- 空氣品質最佳時：數據為1-50之間，顯示燈呈現綠色。
- 空氣品質良好時：數據為51-100之間，顯示燈呈現橙色。
- 空氣品質不佳時：數據為101以上，顯示燈呈現紅色。

濾芯更換

- 當濾芯更換指示燈由白光變成紅光並閃爍，提醒需要更換新的濾芯(預設時間3000小時警示)。
- 此時將機器關機，並拔除變壓器，確保機器沒有通電(圖一)。
- 打開機體外蓋，將濾芯固定卡榫向左滑開，取出濾芯(圖二)。
- 更換新的濾芯，把濾芯有箭頭的標籤朝上放入機體中，再將濾芯固定卡榫向右推至定位，即完成安裝(圖三)。
- 闔上機體外蓋後，將變壓器插頭插上110V插座，即可開始使用。

提醒

- 請勿於未安裝濾芯配件時使用本產品。
- 濾芯請向原購處購買，請勿使用它牌濾芯，避免造成產品損害。
- 更換完成後直接重新啟動機器，濾芯更換指示燈會自動恢復成白光。
- 更換時間會根據使用方法和設置場所而異，在空氣汙染較重的場所使用時，請提前更換。

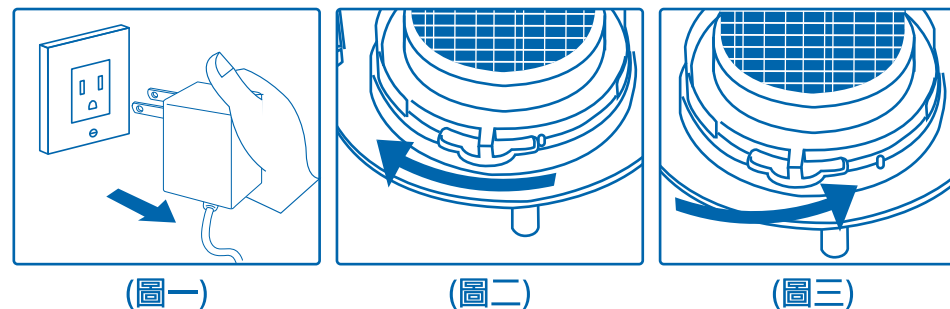

清潔與保養

清潔方法

- 清潔前，請將產品電源"關閉"(圖一)並拔除變壓器。
- 產品清潔、保養時請以擰乾之濕布擦拭(圖二)；如遇到較難清除的污垢時，請使用濕布沾少許稀釋後的中性清潔劑輕拭，再以乾布擦乾。
- 建議約3個月一次，用吸塵器或軟毛刷清潔附著在濾網周圍較大的灰塵髒污(圖三)，並放置通風處保持乾燥。
- 清潔完畢後，待各部件風乾後，再進行收納。
- 不使用時，將產品清潔乾淨待其乾燥後，請存放在室內通風乾燥處。

提醒

- 清潔時禁止使用尖銳的物品、硬刷，或具有腐蝕性的液體清潔，以免損壞產品。
- 清潔及更換濾芯時為了避免濾芯上的污垢弄髒周圍，請鋪上報紙等。
- HEPA濾芯材質脆弱，清潔時應注意。
- 濾芯請勿水洗，以免無法再度使用。

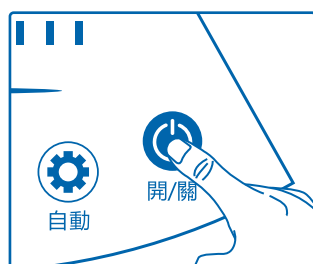

(圖一)



(圖二)

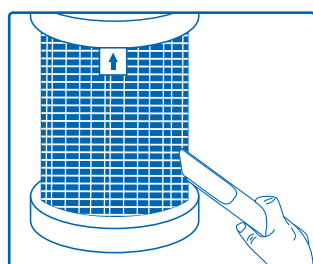

(圖三)

故障檢修與排除

- 如出現使用異常時，請立即停止使用，並將變壓器拔下，若在故障狀態繼續使用或自行修理，均可能發生危險。
- 保證書如遺失恕不補發，請妥為保管。
- 購買時，請經銷商填寫購買日期及蓋店章，保證事項依保證書內記載。
- 超過保證期限者，得酌收成本材料費。
- 下列狀況可能不是故障，請在送修前先檢查清楚：

異常狀況	原因分析	解決方法
產品不運轉	<ul style="list-style-type: none"> • 確認變壓器插頭是否有插緊 	<ul style="list-style-type: none"> • 將插頭插入插座中
空氣清淨效果不佳	<ul style="list-style-type: none"> • 室內空氣汙染嚴重 • 使用場地太大 • 周圍是否有物體遮掩 • 檢查濾芯的位置是否正確 • 檢查內部進風口是否有異物堵住 	<ul style="list-style-type: none"> • 請先開啟窗戶，讓空氣流動後再開機使用 • 請在適合的場地使用機器 • 盡量避免在出入口、窗戶等良好的地方使用本產品 • 將濾芯重新安裝到定位 • 清除異物再做使用
出風時有異味	<ul style="list-style-type: none"> • 購買產品初期就有異味 • 是否在有食物異味或煙味的地方使用 	<ul style="list-style-type: none"> • 活性碳的氣味需運行1~2週後，會自行消失，活性炭(木炭)的氣味對人體無害 • 請於通風的場所再使用本產品

注意事項及緊急處理方法

- 使用時若有冒煙或起火燃燒現象發生，請立即關閉電源並盡速將插頭拔起，並請與本公司免費服務專線0800-00-5438聯繫，請勿自行拆修，以免發生危險。
- 本產品的電源線及相關結構如有任何損壞時，必須由製造廠或其服務處，或有類似資格的人員更換，以免發生危險。
- 請使用本產品隨貨所附專用電源供應器。

 此符號表示為可分離供電單元。

委製/進口商：昶宏股份有限公司

地址：新北市五股區中興路三段48之13號

售後服務專線：02-29041876

規格

項目	機種名
	AL-B2006NL
額定輸入電壓	DC 24V \equiv
總額定消耗電功率	16W
電源變壓器規格	HCX3601-2401500J I / P : 100-240V~50~60Hz 1.2A O / P : 24V \equiv 1.5A
機體淨重	約2.85kg
機體尺寸	245X505X230(寬X高X深)mm
CADR	251.9m ³ /h
機體材質	塑件：HB、濾芯：H13
商品配件	電源變壓器x1、濾芯x1
商品原產地	中國
製造年份	詳見規格標

