

NI CO NICONICO 製品保證書

本保證書需填入購買日期及加蓋經銷商店章始生效力，未蓋店章、日期前請保留原始發票。

客戶姓名：	經銷商店章
聯絡電話：())	
手 機：	
地 址：	
產品名稱：多功能料理點心機	
產品型號：NI-SM925	
購買日期： 年 月 日	

保證內容

- 憑本保證書，自購買日起壹年內免費服務。
(不含使用 / 操作說明書)
- 本公司家電產品轉為營利商務用時，保固 6 個月。
- 非保證範圍：本機以外之配件。
- 小家電產品如：吸塵器、電磁爐、電風扇、電話機等，如需服務請送至服務站或特約經銷商修理。
- 保證期間因下列情形發生故障者，本公司酌收材料工本費：
 - ① 未依使用說明書使用注意事項內容操作使用者。
 - ② 自行拆修或改裝者。
 - ③ 未按規定電壓使用致造成機器不良者。
 - ④ 外觀因使用自然汗舊者。
 - ⑤ 因天災、地變、鼠害、蟲害等所導致者。
- 本公司對各產品均訂有零件之保存期限，若超過期限，本公司盡量以現行生產品類似零件代用修理，如無法代用，尚祈見諒。
- 遇有下列情形之一，本公司得按價收費：
 - ① 超過保證期間者。
 - ② 未出示本保證書者。
 - ③ 保證書記載經塗改或內容與現物不符者。
 - ④ 保證書內容購買日期未填寫及未加蓋經銷商店章者，視同失去保證能力。
- 服務再保證：
 - ① 保證期間內，依保證年限執行，不再給予延長。
 - ② 保證期間外修理 (即收費服務) 付費維修之零件將以三個月給予保證。
- 本保證書如有遺失，恕不補發，敬請妥為保存。
- 本產品無到府服務，若發生故障請送回原購買經銷商或聯繫售後服務專線。
- 本產品售後服務委託昶宏股份有限公司。
服務專線：(02) 2904-1876

委製/進口商：昶宏股份有限公司
地 址：新北市新莊區中正路653之2號2樓
電 話：(02)29041877
傳 真：(02)29041879

維修服務商地址：新北市泰山區貴子路17-17號
維修服務專線：(02)29041876

總代理 昶宏股份有限公司



多功能料理點心機 NI-SM925

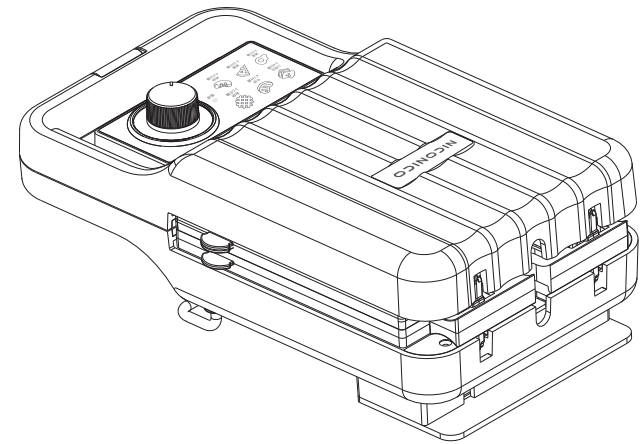

家庭用

使用本產品前請先詳細閱讀本使用說明書，以便正確的使用本產品。

保證書印至於說明書封底，請要求經銷商填妥購買日期及蓋店章，以確保您的權益。

安全注意事項

使用本產品時必須遵守下列安全預防措施：

- 請使用電源AC110V/60Hz之專用插座
- 嚴禁使用延長線、外接計時器或分離遙控系統操作。
- 本產品僅適用於家庭及室內使用，請勿將本產品用於商業用途或未指定之其他用途。
- 請保持電源插頭、本體的乾燥。
- 若發現電源線表層有破損情形時，請勿插電使用。
- 請握住電線插頭將插頭拔出插座。
- 避免靠近流理台等濕氣多及不穩固的場所使用。易造成生鏽、絕緣不良、漏電或因傾倒而發生燙傷的危險。
- 嚴禁濕手接觸電源插頭，以免發生觸電情形。
- 請先確定本產品徹底乾燥，再繼續使用本產品。
- 本產品請勿讓孩童單獨使用。
- 長時間不使用或外出時，請先拔掉電源插頭，以免發生危險。
- 在火源附近或高溫場所(40°C以上)，廢紙、金屬屑多的場所，有易燃氣體、濕氣、重油汙及會被水淋的場所，請勿使用。
- 機體及機體接電部位請勿用水沖洗，或直接浸泡水中。
- 除說明書中提到的可拆卸組件外，請勿自行拆解或維修本產品。
- 請不要接觸發熱表面，請待機冷卻後，再進行清潔動作。
- 請勿將本產品放置於不平穩或會滑動的地面使用。
- 噴霧劑(殺蟲劑、整髮用、清除用)請勿直接噴向本產品，會造成觸電、火災意外等。
- 請勿使用汽油或酒精...等，揮發性的去汙劑擦拭本產品。
- 請存放於乾燥的環境，請勿存放於陽光直射、高溫高壓、潮濕悶熱的環境。
- 本電器不預期供生理、感知、心智能力、經驗或知識不足之使用者(包含孩童)使用，除非在對其負有安全責任的人員之監護或指導下安全使用；孩童應受監護，以確保孩童不嬉玩電器。

各部位名稱

主機

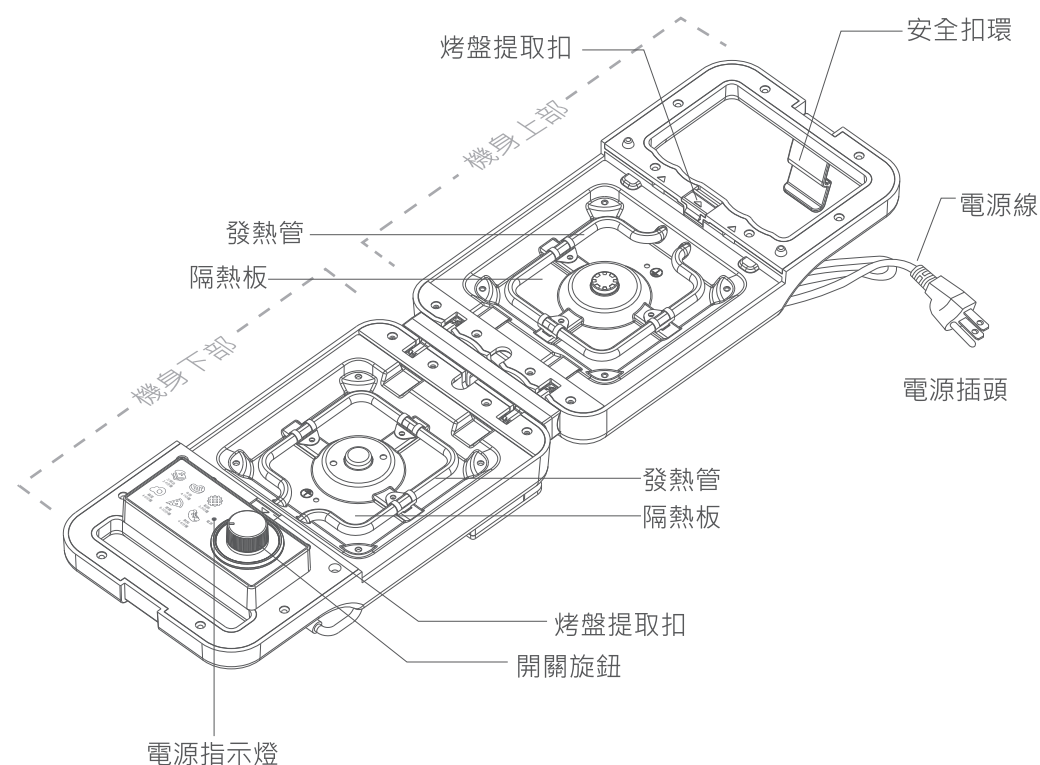

配件

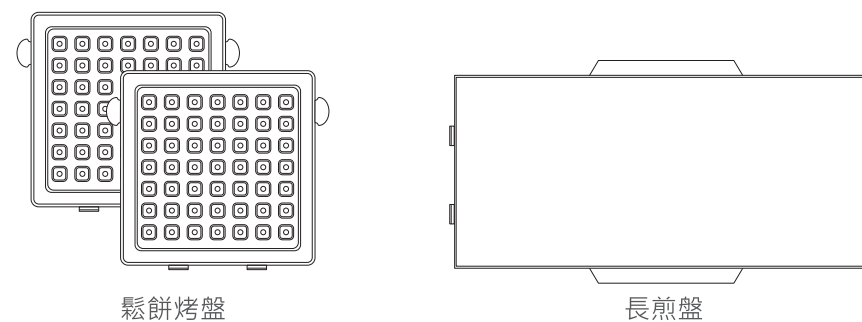

使用說明

首次使用

- 建議您在首次使用前，先將烤盤擦拭乾淨，進行空燒，為消除新機異味。
- 1.以廚房使用的中性清潔劑清洗烤盤(圖一)。
 - 2.將清洗完的烤盤，依需求安裝到機器上(圖二)。
 - 3.蓋上上蓋，扣好安全扣環(圖三)。
 - 4.將電源插頭插入110V一般家用插座，開關旋鈕轉至10分鐘的位置(圖四)，電源指示燈亮起即開始加熱。
 - 5.靜待加熱約10分鐘後即空燒完成。

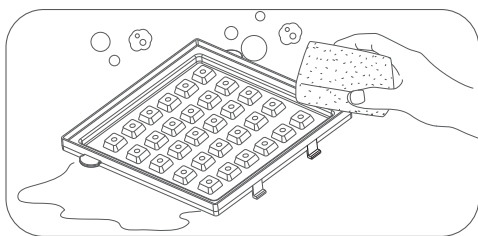

圖一

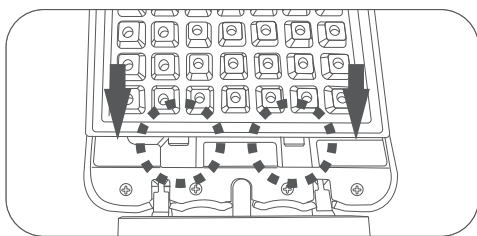

圖二

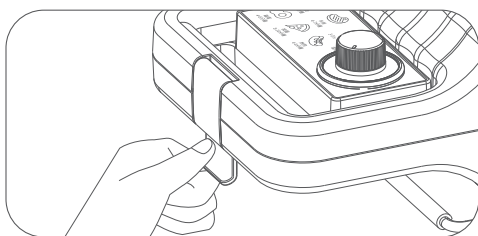

圖三

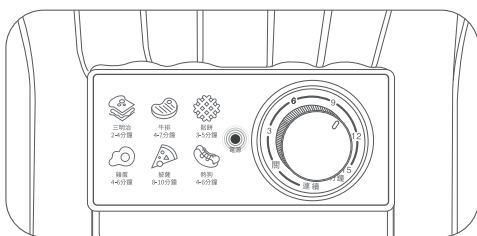

圖四

- 本產品時間可設定1~15分鐘，或連續加熱二種(圖五)。
- 轉動開關旋鈕，此時電源指示燈亮起(圖六)，發熱管會開始加熱，時間長短會依旋鈕指定的時間，進行運轉。
- 如要中途停止，請先將開關旋鈕轉至關的位置。

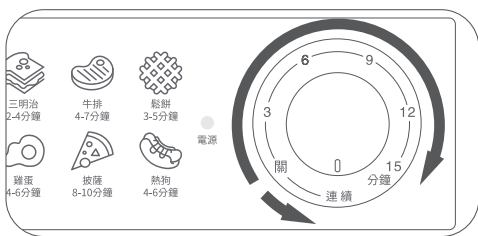

圖五

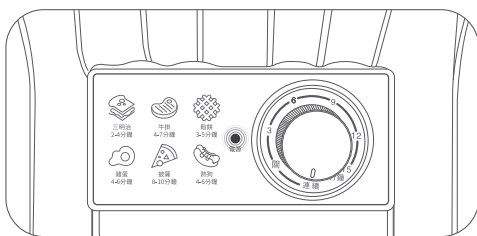

圖六

使用說明

注意



- ※加熱後機體溫度高，請小心使用，以免燙傷。
- ※使用中表面高溫，請勿隨意觸摸。
- ※不可使用在玻璃及木質桌面，避免損壞家具。

注意



- ※本機所使用的插頭請連接一般家用插座110V，切勿插入220V插座，以免發生危險。
- ※加熱後機體溫度高，請小心使用，以免燙傷。
- ※首次使用時，烤盤及發熱管會發出氣味或冒煙屬正常現象，請安心使用。
- ※本產品使用機械旋鈕控制，假使產品已設定1~15分鐘內完成，後續若要調整時間，建議先將開關旋鈕調至關的位置，再重新做設定，此時時間會比較準確。
- ※卸除烤盤請於產品冷卻後，再自行卸除，避免發生危險。
- ※加熱進行中請勿做換烤盤動作，以免燙傷。

使用說明

鬆餅烤盤安裝/卸除

1. 安裝時，請將鬆餅烤盤的兩個卡榫插入機器單邊的溝槽(圖一)，再將烤盤另一方的溝槽壓入機器的卡榫中，直至聽到「咔」聲，即組裝完成，另一片以此類推。
2. 卸除時，請將烤盤提取扣向箭頭方向按壓(圖二)，鬆餅烤盤即可取出。

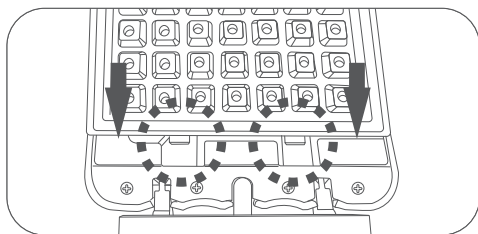

圖一

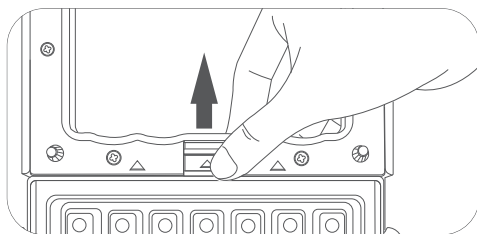

圖二

長煎盤安裝/卸除

長煎盤安裝/卸除

1. 安裝時，請將長煎盤的兩個卡榫，插入有安全扣環那側的卡溝中(圖一)，再將烤盤另一方的溝槽壓入機器的卡榫中，直至聽到「咔」聲，即組裝完成。
2. 長煎盤使用時請將安全扣環向外旋轉(圖二)，支撐桌面讓煎盤保持平穩(圖三)。
3. 卸除時，請將烤盤提取扣向箭頭方向按壓(圖四)，長煎盤即可取出。

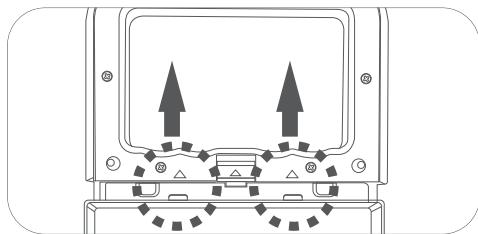

圖一

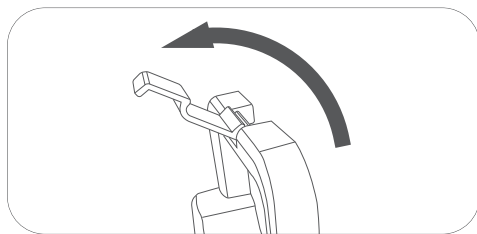

圖二

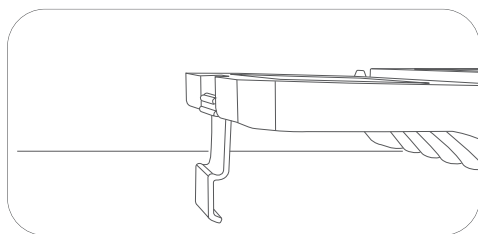

圖三

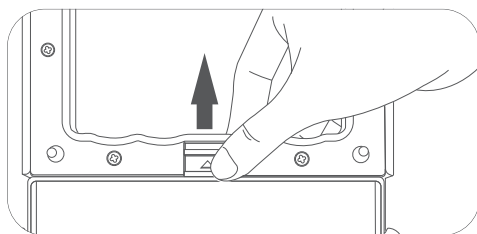

圖四

清潔與保養

機身清潔

1. 請將插頭從插座中拔除(圖一)，確認產品處於未通電狀況。
2. 用擰乾的濕布擦拭髒污，並用中性清潔劑將油污擦拭乾淨(圖二)。
3. 可用軟性毛刷子清除機身縫隙的食材及異物。

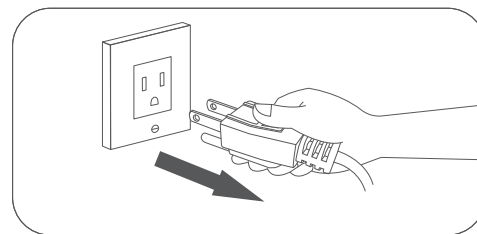

圖一

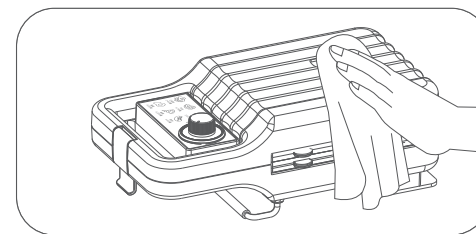

圖二

烤盤清潔

1. 可用軟性毛刷將烤盤表面殘留的食材異物除去(圖一)，再中性清潔劑與海棉清洗烤盤(圖二)。
2. 最後以清水沖洗，將烤盤陰乾既可收納。

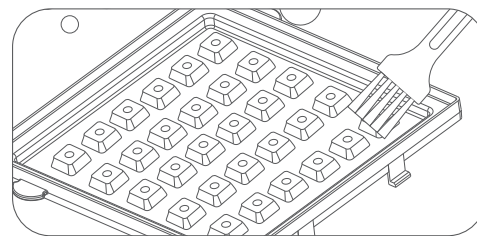

圖一

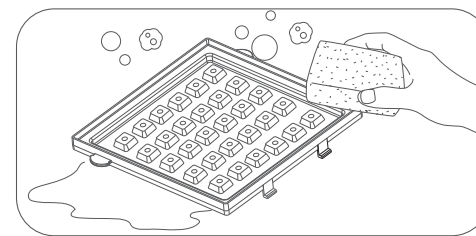

圖二

注意



- ※ 清潔前，請務必確認電源已關閉並拔除電源插頭再進行。
- ※ 勿將機器放在水中清潔，避免發生機器故障
- ※ 烤盤若無法清除的異物，可先將烤盤放置熱水中，待異物軟化後再行清潔。

緊急處理方法

本產品發生異常時，請先將電源開關關閉，若在異常情況下持續運轉，容易因發熱等問題，造成火災，觸電等危險。

※使用中若發生產品冒煙或起火燃燒時，請盡速將電源插頭拔掉，並通知原廠服務人員處理。



※電源線如有破損時，必須由製造廠商或其服務處具有類似資格的人員更換，以避免發生危險。

如內部機件發生故障，請與02-29041876服務專線或就近經銷商諮詢。

警告

- 機體安裝於特殊環境時(例：易受鹽分，硫磺等物質所侵蝕之地區)，請先知會本公司或經銷商提保護措施，如未知會致造成機件損害及影響週遭財務等，本公司不負保固、維修及一切損害之責任。
- 維修服務需使用原廠零件，如任意更換非公司認可之原廠零組件，以致造成損害，本公司不負保固及損害賠償責任。
- 本產品如有任何損壞時，必須由本公司服務單位或具有類似資格的人員更換以避免危險。
- 若有發現液體從電器中洩漏，不宜在繼續使用本產品，並請立即送修。



嚴禁在充斥易燃氣體或液體之場所使用，以免發生危險。

嚴禁 8 歲以下兒童玩耍，以免發生危險。

嚴禁放入水中清洗或玩耍。

常見問題

- 如出現使用異常時，請洽經銷商或本公司服務單位，並請出示保證書及告知故障內容及現象。
- 保證書如遺失恕不補發，請妥為保管。
- 購買時，請經銷商填寫購買日期及蓋店章，保證事項依保證書內記載。
- 超過保證期限者，得酌收成本材料。

下列狀況可能不是故障，請在送修前先檢查清楚。

故障現象	可能原因	處理方法
溫度不足	檢查電源插頭是否插入插座	將電源插頭重新插入插座
	開關旋鈕是否處於「關」位置	請將開關旋鈕轉至需求的位置
	烤盤是否傾斜	請將烤盤安裝定位
	烤盤或發熱管有異物	請清除異物
安全扣環無法扣上	確認食材是否過多	請將食材的量減少
食材從機身溢出	確認食材是否過多	請將食材減量烘烤
食材難以烤熟	確認烘烤前是否預熱	請充分預熱後，再進行烘烤
烘烤時食材嚴重燒焦	確認烤盤表面是否塗層剝落	更換烤盤再進行烘烤
	確認設定時間是否過長	請依需求調整烘烤時間
冒煙及出現異味	烤盤或發熱管是否有異物	請清除上方異物再做使用

電器的廢棄處理

- 本電器不可在使用壽命結束時以家庭廢棄物處理，而是要棄置於回收電機電子家用電器的集中回收處。
- 本電器採用可回收的材質。您可回收二手家用電器，對環境保護盡一份心力。請向當地主管機關詢問相關的回收處資訊。

產品規格

品名	多功能料理點心機
型號	NI-SM925
額定電壓	AC 110V
額定頻率	60Hz
總額定消耗電功率	900W
淨重	約1.5kg
外觀尺寸	157寬x102高x286深mm
配件	鬆餅烤盤x2、長煎盤x1
烤盤塗層	不沾黏鐵氟龍塗層(PTFE)
商品原產地	中國
製造年份	詳見規格標

限用物質含有情況標示

設備名稱：點心機		型號(型式)：NI-SM925				
單元(註)	限用物質及其化學符號					
	鉛 (Pb)	汞 (Hg)	鎘 (Cd)	六價鉻 (Cr ⁶⁺)	多溴聯苯 (PBB)	多溴二苯醚 (PBDE)
電源線	○	○	○	○	○	○
溫控開關	○	○	○	○	○	○
發熱管	○	○	○	○	○	○
外殼塑料	○	○	○	○	○	○
烤盤	○	○	○	○	○	○
<p>備考1. “超出0.1 wt %”及“超出0.01 wt %”係指限用物質之百分比含量超出百分比含量基準值。</p> <p>備考2. “○”係指該項限用物質之百分比含量未超出百分比含量基準值。</p> <p>備考3. “-”係指該項限用物質為排除項目。</p>						